

Celotron Supreme®

Käyttöohje

Celotron Supreme on suunniteltu koti, pk-yritys ja mökkikäyttöön. Kameroiden käyttö vaatii kohteessa olevan internet-yhteyden.

Huom. Tämä järjestelmä toimii kaikilla Android ja Apple puhelimilla

Tämä laitteisto EI TOIMI: Nokia, Microsoft, ym. peruspuhelimilla, niistä puuttuvien ominaisuuksien takia!

Sisällysluettelo:

- Käyttöönotto 2
- Supreme® käyttöohje [Asetukset älypuhelimella] 8
- Kysymyksiä & vastauksia 23
- Liite 1: Lisälaitteiden ohjelmointi 24
- Liite 2: Supreme™ IP Kamera asetukset 25
- Liite 3: Tuotteen ominaisuuksien listaus 28
- Liite 4: Anturit ym. laitteet – asennus, käyttö, ym. 29

Käyttöönotto 1/3

1. Kun hälytys kytkeytyy päälle, käyttäjä voi peruuttaa hälytyksen painamalla "lukko auki" nappia tai painamalla puhelimen sovelluksen vastaavaa kuvaketta.
2. On suositeltavaa ohjelmoida kauko-ohjain ensimmäisenä laitteeseen, että mahdolliset asennusvaiheen turhat hälytykset saadaan aktivoitua helposti pois päältä.

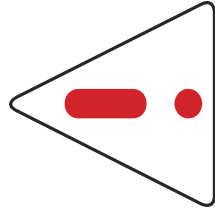

Huom. Asennusvaiheessa saattaa hälytykset kytkeytyä vahingossa päälle. Mikäli näin käy voit kytkeä hälytykset pois päältä painamalla "lukko auki" nappia kauko-ohjaimesta tai painamalla puhelinsovelluksen vastaavaa kuvaketta.

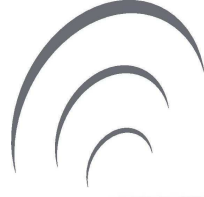
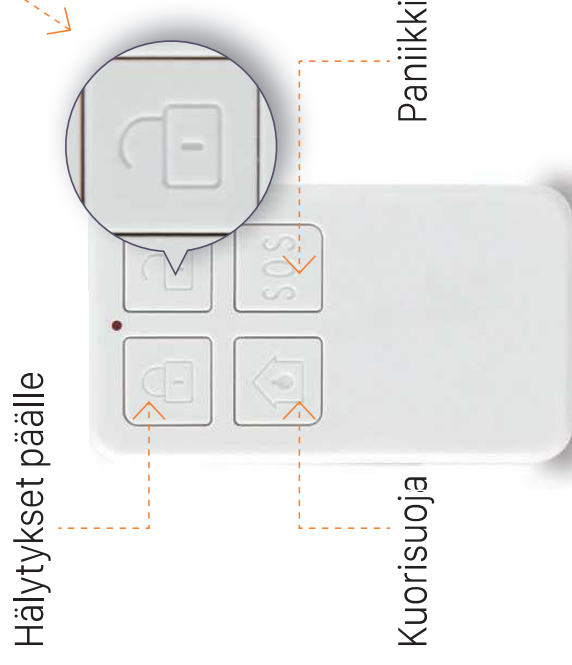

Keskusyksikkö

Kauko-ohjain

Käyttöönotto 2/3

Asenna sim-kortti laitteeseen ja kytke virtajohto keskukseen. Ks. tarkempi ohje sivulta 5.

Avaa luukku keskusyksikön takaa ja näet sim-korttipaikan.

Asenna sim-kortti ja kytke virtajohto.

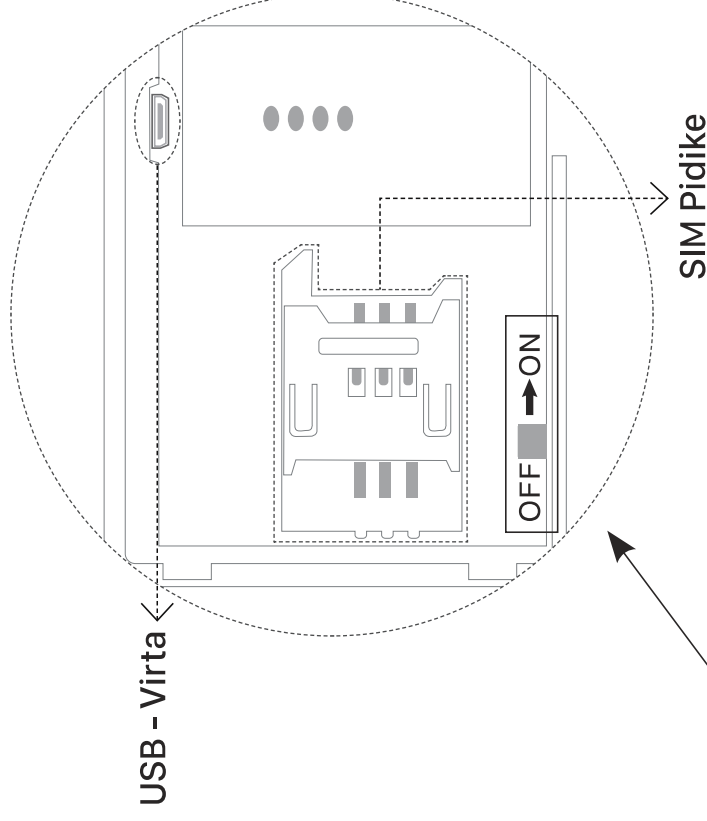
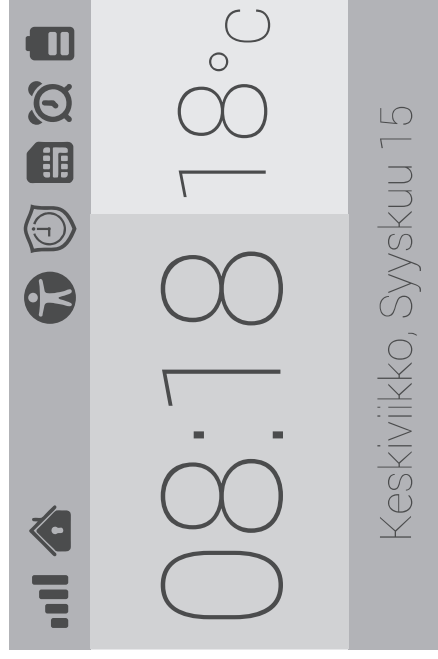

Kytke virta päälle "ON"

- Avaa keskusyksikön takana oleva luukku.
- Odota 20s kun laite alustaa itsensä.
- Kuulet merkkiäänän kun alustus on suoritettu. Päävalikon ilmestyessä näytölle (kuva vasemmalla) järjestelmä on käyttövalmis.

- Celotron Supreme® käyttää GSM pohjaista liittymää tekstiviesteihin ja hälytyssoittoihin, et siis tarvitse "data" ym. palveluita.

- Varmistu, että pin-koodin kysely on pois päältä ennenkun SIM-kortti asetetaan laitteeseen!

- Ota laitteessa olevan liittymäsi puhelinnumero ylös. Tarvitset sitä asennusvaiheessa.

- Mikäli käytät ns. "prepaid" korttia (emme suosittelle) — muista aktivoida se ensin puhelimesiasi!

Käyttöönotto 3/3

Celotron Supreme käyttää Mini-Sim korttia. Huomioi että liittymä ei saa olla ns. "roaming" tyyppinen, kuten esim. Saunalahti perusliittymät ovat!

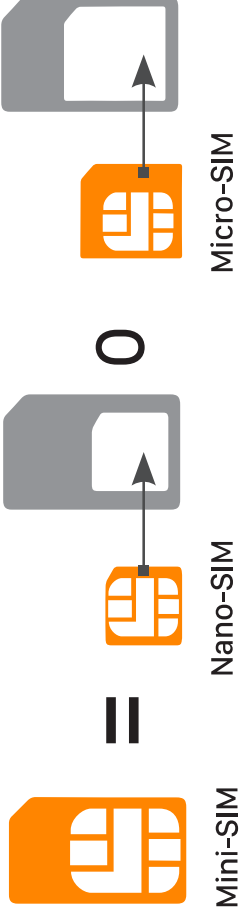

1. Avaa luukku laitteen takaa

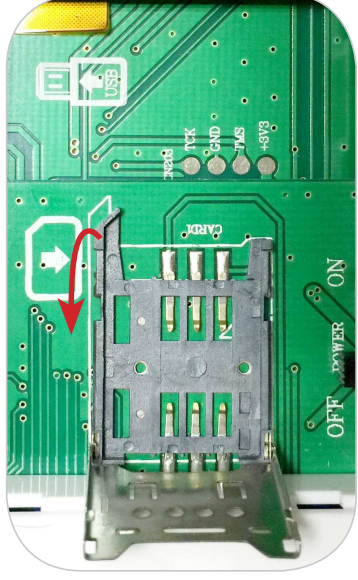

2. Liikuta metallista SIM kortin paikkaa vasemmalle ja nosta sitä. Kiinnike aukeaa.

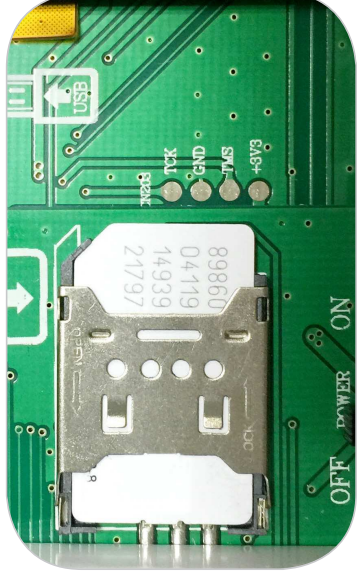

3. Aseta SIMkortti siten että "lovi" on oikealla. Liikuta metallia oikealle, lukitaksesi SIM kortin.

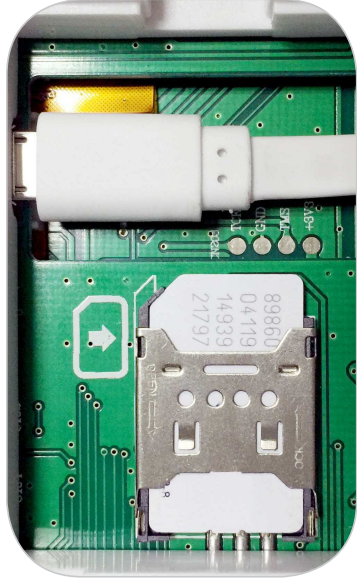

4. Kytke virtajohto (USB kaaapeli), Kapeampi puoli alaspäin

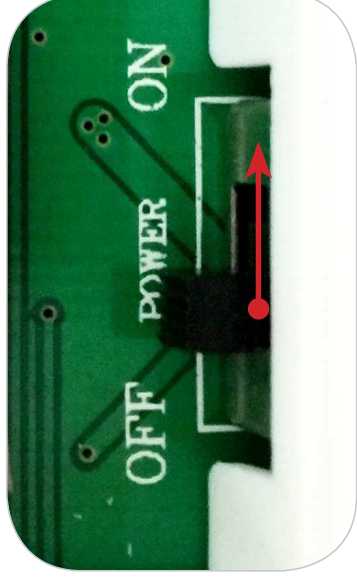

5. Laita laitteen virrat päälle siirtämällä kytkintä oikealle, ON - asentoon.

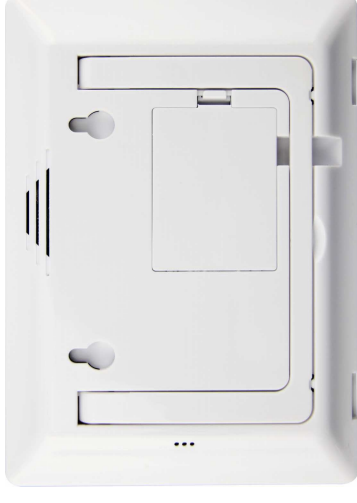

6. Laita luukku takaisin kiinni

Keskusyksikkö1/3

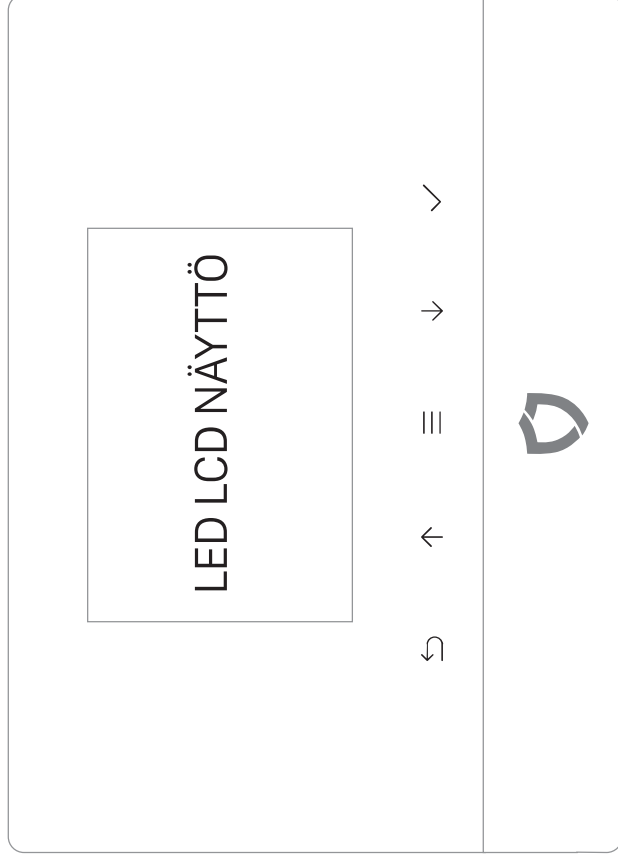

Käyttönäppäimet

Paina  Päävalikkoon

Paina  Valitaksesi toiminto

Paina  Selataksesi valikoita

Paina  Palataksesi takaisin

Lapsilukko

Päälle:  Paina 6 sekuntia ja "lukittu"-kuvake ilmestyy näytölle

Pitkä painallus

Pois päältä:  Paina 6 sekuntia ja "lukittu"-kuvake poistuu näytöltä.

Pitkä painallus

Virtavalo & poistumispainike

Virtavalo logolla.

Paina valoa pitkään, kytkeäksesi hälytykset päälle

Celotron Supreme® tukee poistumisviive ominaisuutta.

Se tarkoittaa, että järjestelmä odottaa muutaman sekunnin ennen kuin se siirtyy "Hälytykset päällä"-tilaan.

Viiveaika voidaan helposti määrittää sovelluksella.

Keskusyksikkö 2/3



Kello

Kellonaika synkronoituu puhelimesi aikaan.

Lämpötila

Lämpötila keskusyksikön läheisyydessä. Käyttäjää voi valita joko °C tai °F asetuksista.



Signaalin voimakkuus

Näyttää gsm signaalin voimakkuuden



SIM kortin tila

Viikkuu kun laite käynnistyy tai kortissa vikatila.



Akun tila

Näyttää akun varauksen tilan kun laitetta ei ole kytketty virtalähteeseen.



Verkkovirta

Verkkovirta päällä



Poissa

Kaikki hälytysanturit aktiivisena.



Kotona

Kytkee hälytykset pois. Lukuunottamatta antureita mitkä ohjelmoitu 24h tilaan.



Kuorisuoja

Vain anturit jotka on ohjelmoitu toimimaan myös "kotona" tilassa, ovat aktiivisena. Esim. ovet.



Ajastettu hälytys

Ilmoittaa ajastetun hälytyksen olevan aktiivinen



Hälytyskello

Ilmoittaa herätyksen olevan aktiivinen.



Lapsilukko

Ilmoittaa lapsilukon olevan päällä

Keskusyksikkö 3/3

Päävalikko



Hälytys kello

Katso kaikki asetetut hälytysajat



°C/ °F Vaihto

Vaihda lämpötila, Fahrenheit tai Celsius.



Ruudun virransäästö

Aseta näytön päällöloaika.
(Pois = Näyttö ei sammu lainkaan)

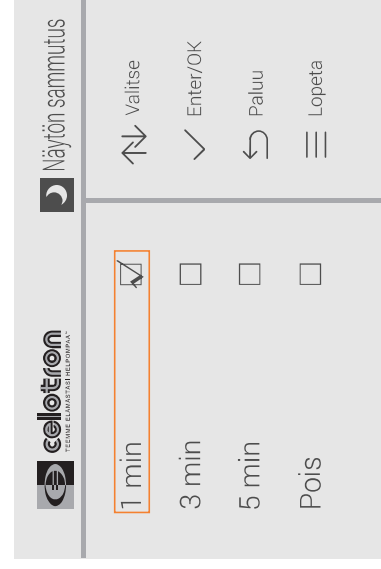

Suositus: Mikäli käytät laitetta kohteen lämmönsäätöön "termostaattina", kytke silloin näytön sammutus kohtaan: 1 min. Näytön jatkuva päällä olo aiheuttaa lämpötilaan mittavirheen.



Supreme-App

Asetukset älypuhelimella

Käyttöönotto Supreme-App® ohjelmalla

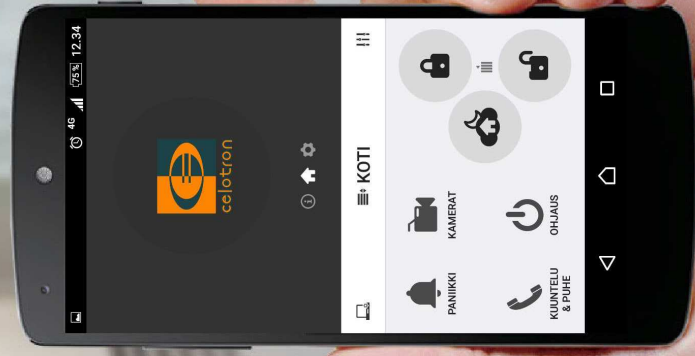

Celotron Supreme

Presenting the Future



Available on iOS & Android® Now!

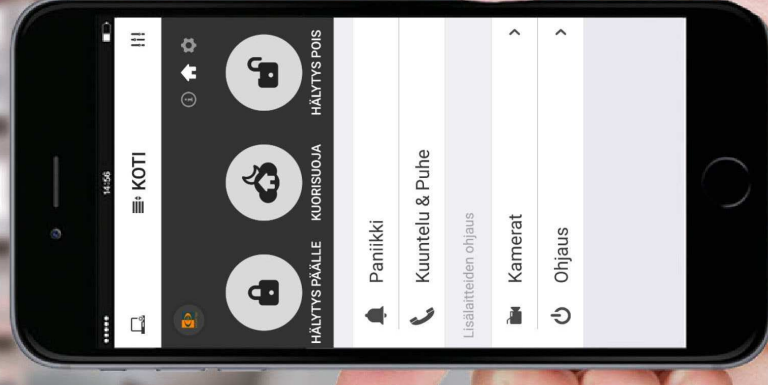

Celotron Supreme®

Hälytyslaitteiden uusi aikakausi!



Android

Apple

Lataa Android Play kaupasta tai Apple Storesta: "Celotron Supreme-App" sovellus puhelimeesi. Voit myös vierailla osoitteessa: www.celotron.com/supreme ja ladata sovellukset ko. tuotteen esittelysivun kautta.

- Kaikki järjestelmän asetukset tehdään sovelluksella.

- Järjestelmän käyttö tapahtuu sovelluksella, tai käyttölaittein.

- Valittavissa useita eri kieliä, mm. Suomi, Ruotsi, Englanti, Venäjä, ym.

Uuden Celotron Supreme järjestelmän käyttöönotto sovelluksessa 1/2

- Laitteen avustaja neuvoo sinulle kohta kohdalta, sovelluksen käyttöönotossa.
- Jokainen keskus voidaan nimetä halutuksi, mikä helpottaa useampien keskusten käyttöä.
- Laitteessa voi olla vain 1 pääkäyttäjä, jonka oletussalasana on: 123456 Laitteen ensimmäinen käyttäjä on ns. pääkäyttäjä.
- Laitteessa voi olla 6 muuta käyttäjää, joiden oletussalasana on: 1234 Käyttäjä ei pysty ohjelmoimaan laitetta.
- Mikäli käytät "default" maakoodia, voit laittaa puhelinnumerosi ruutuun kokonaisena, suosittelemme kuitenkin maakoodin valintaa. Muista silloin poistaa puhelinnumerosiasi ensimmäinen nolla. (ks. kolmas kuva vasemmalta alla)

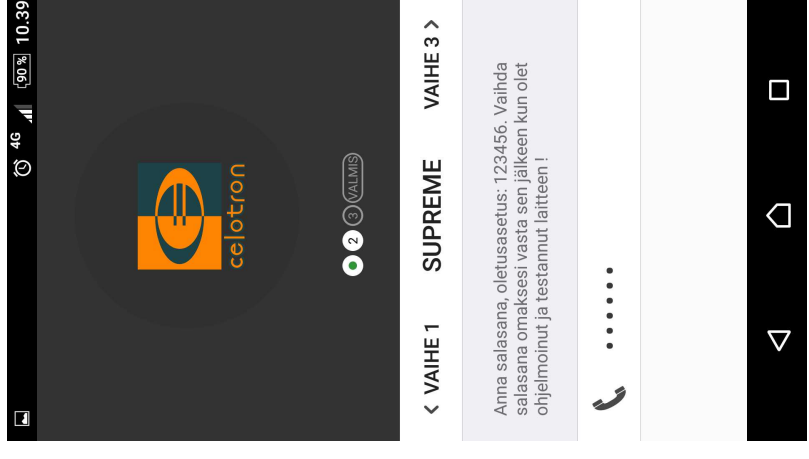
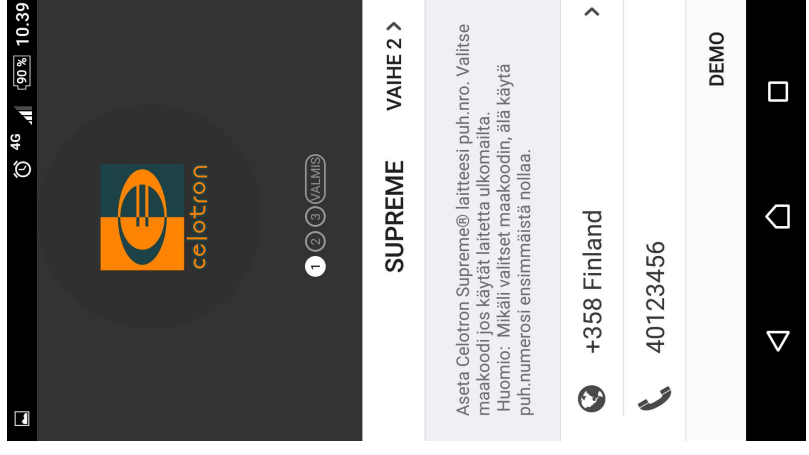
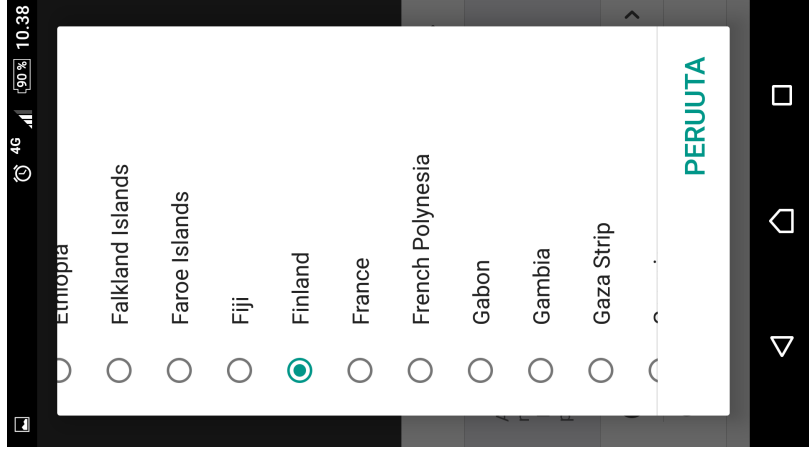
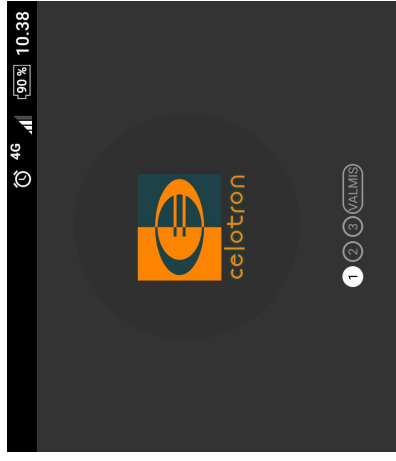

Uuden Celotron Supreme järjestelmän käyttöönotto sovelluksessa 2/2

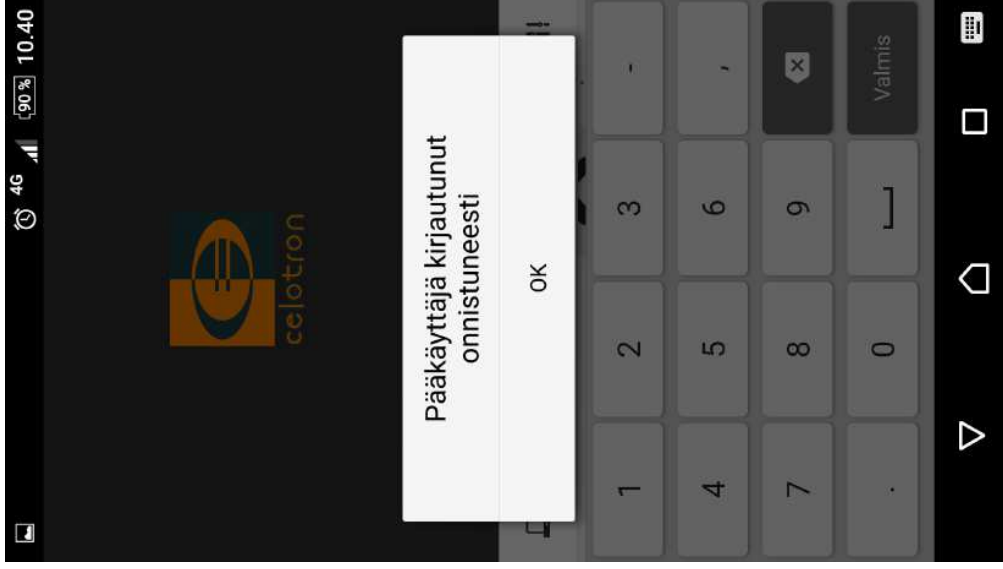

Paluuviesti

- Mikäli et saa paluuviestiä puhelimeesi niin tarkista ohjelmoitu numero ja / tai, laitteesi SIM kortin toiminta. Lisävihtejä kysymyksiä osiossa.
- Huomioi että SIM liittymäsi ei saa olla ns. roaming liittymä vaan sen tulee olla normaali, perinteinen gsm-liittymä. Mitään data-yhteyksiä, ym. palveluita ei tarvita.
- Useat Elisa / Saunalahti ja joillakin harvoilla paikkakunnilla myös Sonera/Dna liittymät toimivat "roaming" periaatteella, hanki silloin ns. m2m liittymän sim-kortti. Vihje: Erikseen pyytämällä, saat hankittua m2m simmin operaattoreilta myös huomattavasti edullisemmalla, tavallisella liittymällä varustettuna...

- Sovellus lähettää tässä vaiheessa ns. "aktiointipyyynnön" Supremeen. Odota hetki vastausta.
- Sovellus tunnistaa aktiointikoodin viestistä ja täyttää sen yleensä automaattisesti (Uudet Android mallit)
- Joissain tapauksissa / Apple malleissa, koodi tarvitsee lisätä käsin.

Vaihtoehtoinen käyttööliittymä

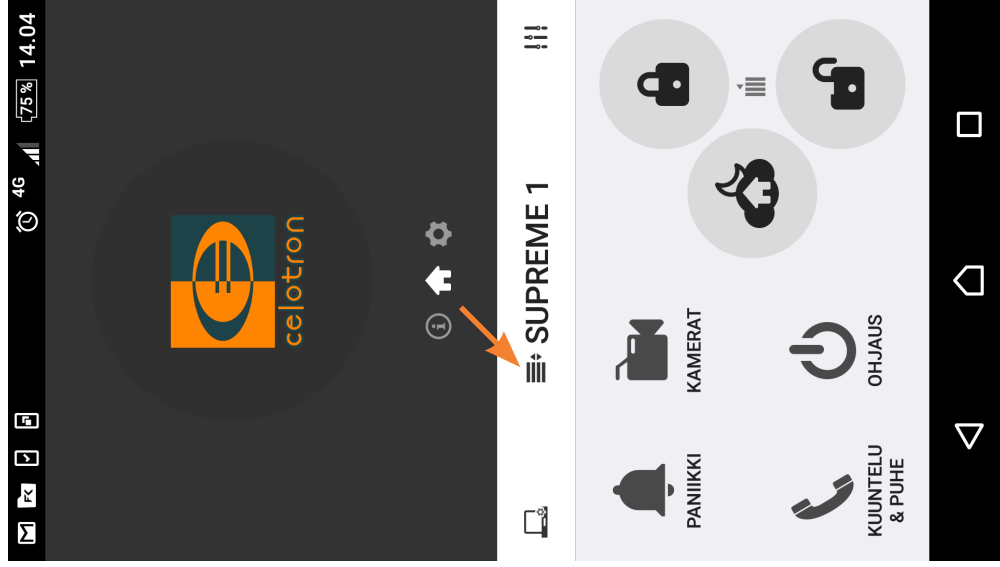

VS:

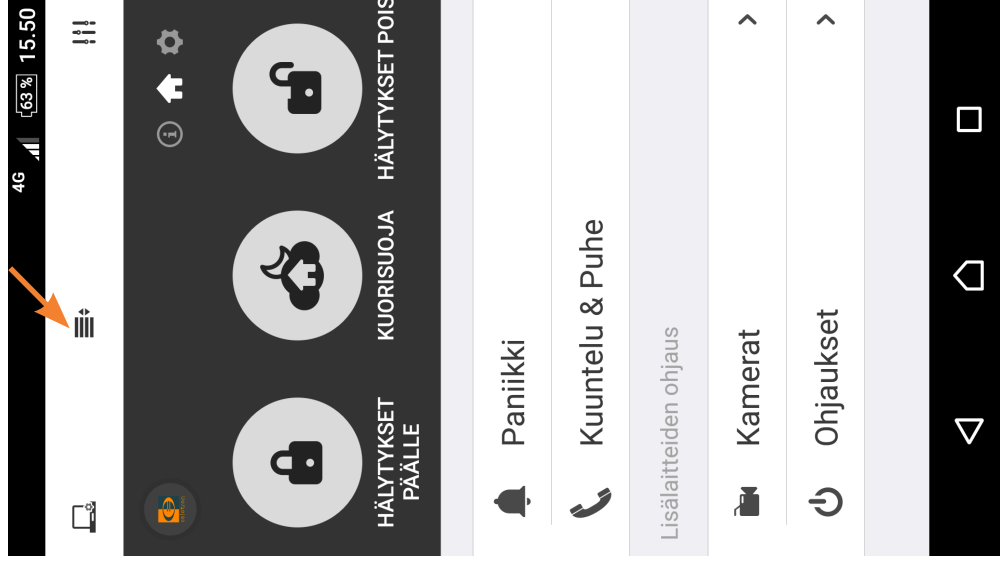

Sovelluksen käyttö

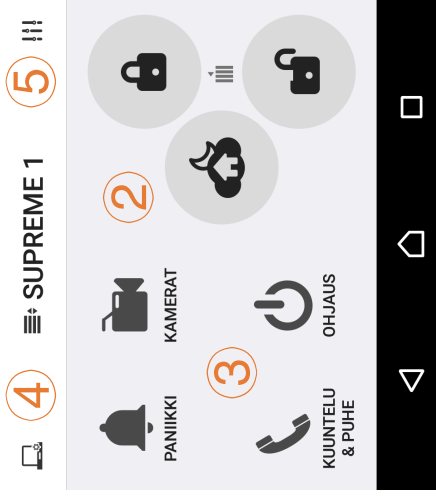
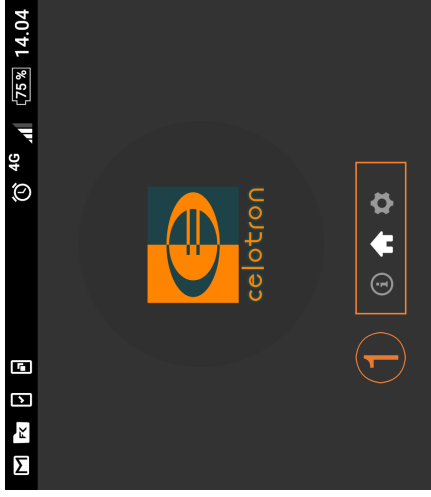

(Painikkeella 5 avautuva menu.)

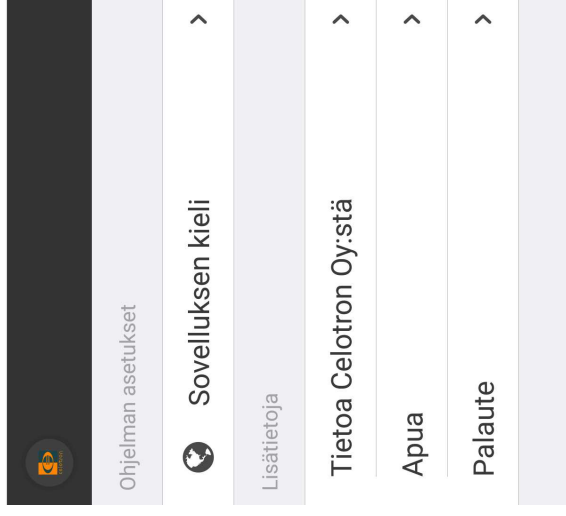

1. Navigointi

Näyttää sivun / Vaihda näkymää

2. Käyttönäppäimet

Poissa, Kotona, Kuorisuoja, SOS, Etc.

3. Lisälaitteiden pikanäppäimet

Nopein tapa käyttää esim. langatonta pistorasiaa

4. Laittehallinta

Poista ja lisää Supreme keskuksia

5. Sovelluksen asetukset

Vaihda sovelluksen kieli, tietoa, jne.

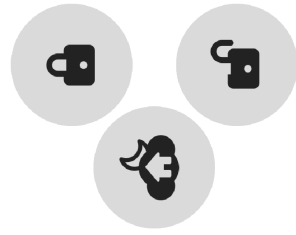

Hälytykset päälle: Murtohälytys aktivoituu

Kuorisuoja: Kaikki erikseen kuorisuojuksi määritetyt anturit aktivoituvat.

Hälytykset pois: Murtohälytykset / Yötila pois päältä

Hälytysnumeroiden lisääminen

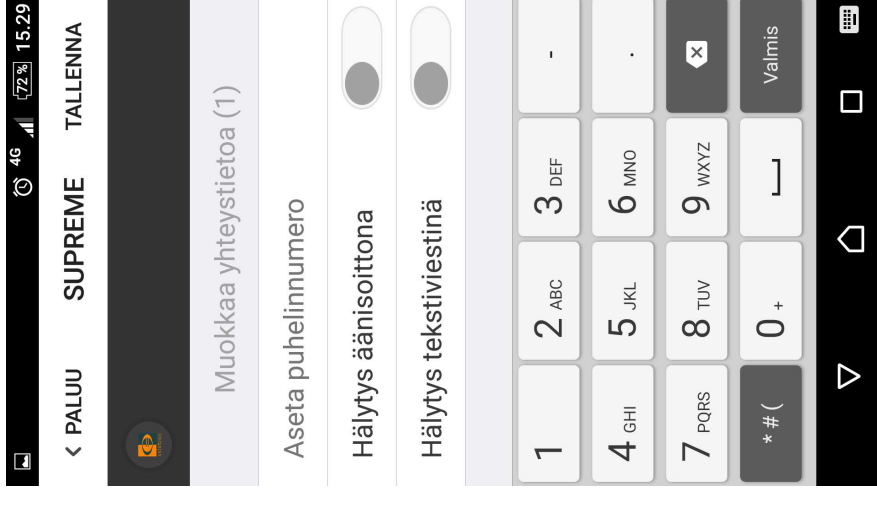
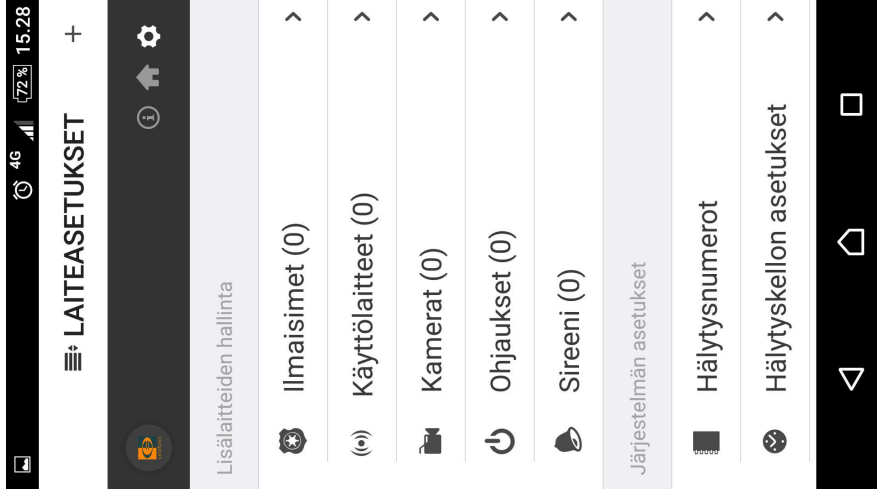
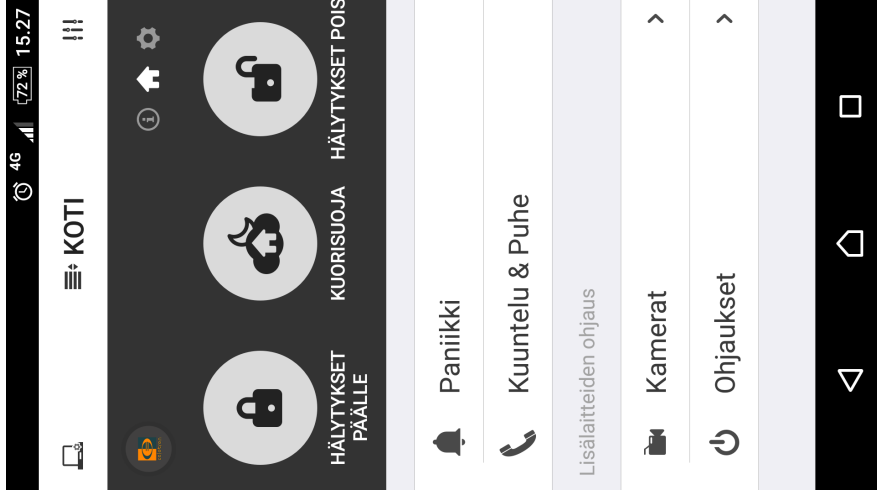

- Siirry pääsivulta oikealle siirtäaksesi Asetukset välilehdelle.
- Paina [Hälytysnumerot]. 6 eri käyttäjää voidaan lisätä. Valitse numero muokataksesi sitä.
- Celotron Supreme soittaa ja lähettää tekstiviestin hälytyksen tapahtuessa. Voit valita numerokohtaisesti tapahtumat mistä haluat tiedon..
- Pääkäyttäjän numero tulee lisätä tallennuspaikkaan 1. Pääkäyttäjä saa ainoastaan tiedot (Jännitekatko, Hälytysten päälle laitosta, ym.).
- Riippuen operaattorista täytyy maanumeroa käyttää numeron edessä..

Soittohälytys/Kuuntelu



Voit käyttää puhelimen numeronäppäimistöä hälytyspuhelun aikana.



KUUNTELU/ PUHE

Press ** to monitor and talk via phone to main panel.



KESKEYTÄ

Paina ## keskeyttääksesi hälytyssoiton.



KUUNTELE UUELLEEN

Paina 88 kuunnellaksesi uudelleen



SOITA SEURAAVAAN NUMEROON

Sulje puhelu siirtääksesi hälytyssoiton seuraavaan numeroon.

Ilmaisimien lisääminen



LAITEASETUKSET 1 + 2

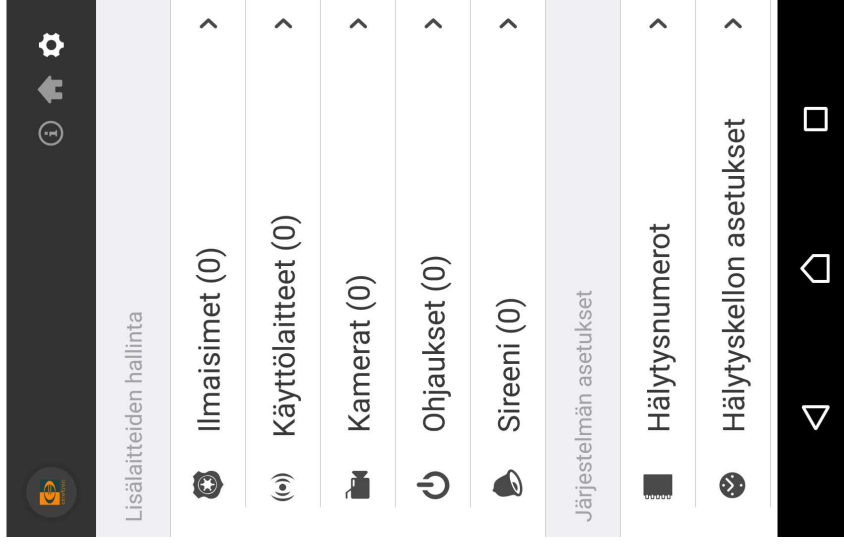

1. Paina "+" -kuvaketta ruudun oikeassa ylänurkassa
2. Skannaa nyt QR koodi anturin tarrasta puhelimesi kameralla.
3. Nimeä anturi.
4. Valitse anturin toimintatapa ja sen jälkeen valitse: "Tallenna".

Huom. Mahdolliset sisääntulo/poistumisviiveet asetetaan muualla – valitse nyt siis vain hälytystapa.



< PALUU SUPREME TALLENNA

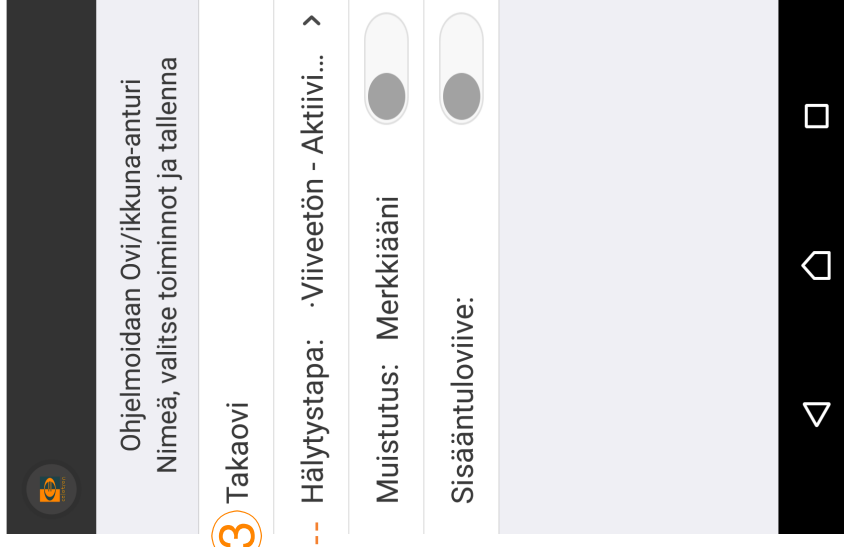

Huom-1: Kun lisätään langaton sireeni / AC ohjain, tulee niiden olla jännitteellisiä ennen asetusten talletusta.

Huom-2: Ohjelmoi laite aina sillä puhelimella, joka on lopullisen pääkäyttäjän "oma" puhelin. Asetukset ovat sovellus / puhelinkohtaiset !

Supreme IP-kameran lisäys ja käyttö 1/3 – Ks. kytkennät ym. s.26

Huom: Ennen näiden asetusten ohjelmointia, tulee kameran olla kytketty olemassa olevaan ja toimivaan internet-yhteyteen, ethernet kaapelilla! ks. sivu 26!

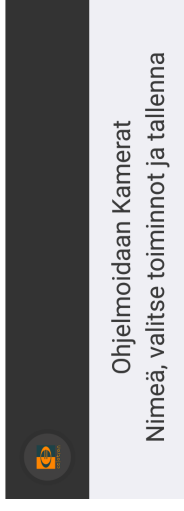

1 Käytävä

2 Avaa kuvayhteys hälytyksestä.... >

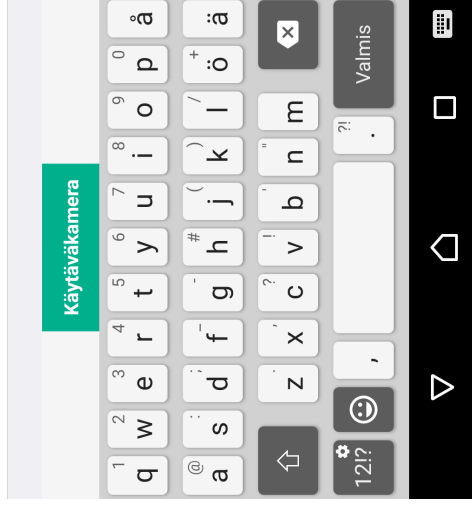

3

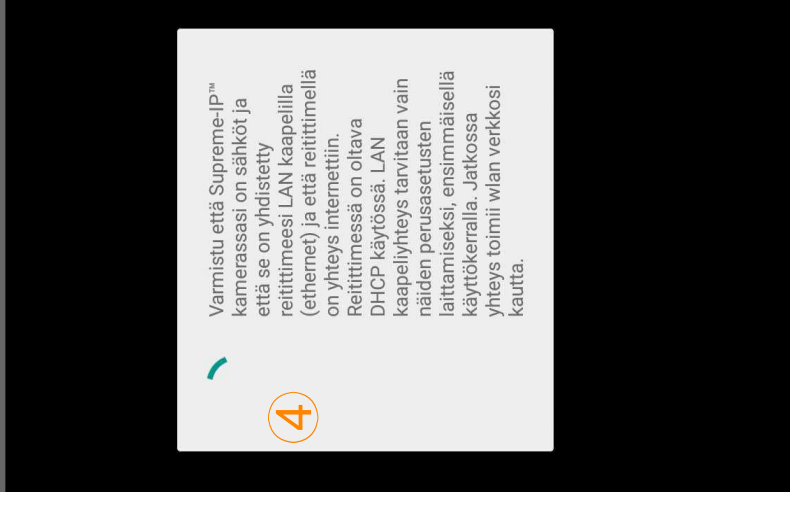
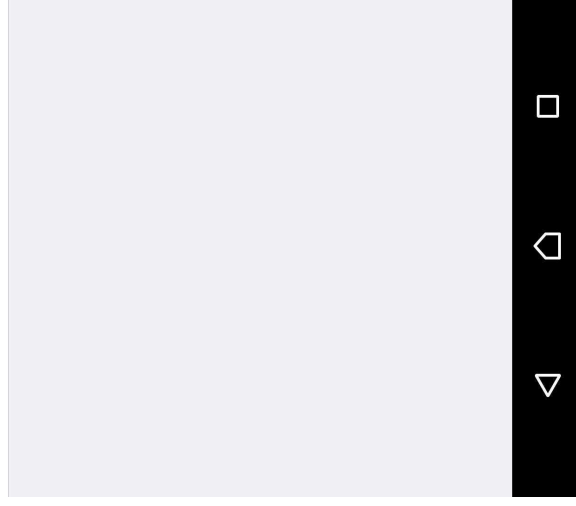

- Valitse: Laiteasetukset ja sieltä "Kamerat", paina yläoikealta "+" -skannataksesi QR koodi kamerasta ja sen jälkeen nimeä se. Kuvissa kohta 1.
- Jos haluat laitteen ilmoittavan sinulle tässä kamerassa näkyvästä liikkeestä jollakin anturilla, valitse kohdassa 2. ko. kameran lähetyksillä oleva anturi. Voit valita listalla näkyvistä laitteista minkä tahansa, valitun laitteen hälyttäessä, tästä kamerasta ilmoitetaan sinulle.
- Kohdassa 3. voit klikata kameran kuvaa jotta "live" yhteys kameraan aukeaa. Ruudullesi ilmestyy hetkeksi kohdan 4. ilmoitus ja mikäli kamerasi internet yhteys on kunnossa, aukeaa sinulle hetken päästä kameran "live" kuva.
- Huomio: Kamera tallentaa aina näkemänsä liikkeen sisäiselle muistikortille, oli hälytykset päällä tai eivät.

Supreme IP kameran käyttö 2/3



Näytä| Jaa Nykyinen koodi:

Näytä nykyinen QRkoodi Supreme IP kamerasta, voit jakaa sen MMS viestillä tms

Luo uusi QR koodi:

Luo uusi QR koodi Supreme Ip kameraan.

Huom! Mikäli vanha koodi on jollain käyttäjällä käytössä tulee se päivittää uuteen.

Synkronoi puhelimen aikaan.

Synkronoi kameran päivämäärän ja ajan vastaamaan puhelimen tietoja

Wifi asetukset:

Ohjelmoi kamera langattomaan wlan-verkkoosi

Pysty & vaaka kääntö:

Jos kamera on asennettu ylösalaisin niin käytä silloin tätä kääntääksesi kuva oikein päin.

Alusta SD muistikortti:

Alustaa ja aktivoi muistikortin käytettäväksi

Tallennus liikkeestä:

Tallentaa automaattisesti jos kameran kuvassa tapahtuu liikettä. (5s ennen + 15 s jälkeen).

Katso tallenteita:

Näyttää kaikki tallenteet muistikortilta. Voidaan asettaa päivämääräjärjestykseen. Valitse haluttu nauhoite katsoaksesi.

- Liikuta: voit liikuttaa kameraa nuolinäppäimillä (ominaisuus käytössä mikäli kamera tukee sitä)

- Valokuva: voit tallentaa ruutukaappauksen puhelimen muistiin.

- Äännet päällä/poissa: voit kuunnella mitä kohteessa tapahtuu

- Puhu: voit puhua kameran kaiuttimen kautta.

Supreme IP kameran käyttö 3/3

Kuinka kamera toimii hälytyksen tapahtuessa?

Hälytys "Eteinen" ...

1. Kun murto tai jotakin muuta erikoista tapahtuu, käyttäjät saavat tekstiviestin sekä hälytyssoiton..

Huomio, jokin hälytys on tapahtunut. Haluatko katsoa kamerastasi videota?	
Ei	Kyllä

2. Mikäli Supreme-App sovellus on sinulla ns. taustalla käynnissä, kaappaa se saapuvasta tekstiviestistä tiedon ja kehottaa katsomaan livekuvaa kamerasta. (Puhelinkohtainen toiminto, ei toimi toistaiseksi kaikissa puhelimissa!)



3. Vain yksi napin painallus ja live kuva kohteesta aukeaa puhelimeen.

Laajat asetukset / laitteen muut ominaisuudet 1/3



LAITEASETUKSET

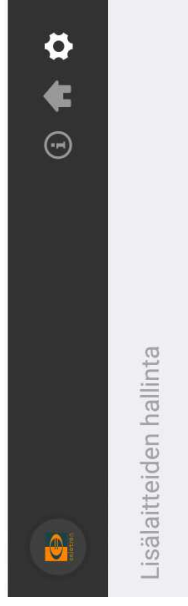

- Ilmaisimet (2) >
- Käyttölaitteet (1) >
- Kamerat (1) >
- Ohjaukset (0) >
- Sireeni (0) >

Järjestelmän asetukset

- Hälytysnumerot >
- Hälytyskellon asetukset >
- Lämpötilahälytys >

Hälytysnumerot

Maksimisissaan 6 numeroa

Hälytyskellon asetukset

4 aikaa asetettavissa, joissa 4 toimintaa jokaisessa..

Lämpötilahälytys:

Laitte ilmoittaa tekstiviestillä kun lämpötila on asetetun raja-alueen ulkopuolella.

Asetukset:

Siirryt järjestelmän ns. laajempiin asetuksiin

Kaato / Paniikkihälytys:

Mikäli laite kaadetaan, lähettää laite hälytyksen / soittaa siihen ohjelmoituihin numeroihin



LAITEASETUKSET



- Ohjaukset (0) >
- Sireeni (0) >

Järjestelmän asetukset

- Hälytysnumerot >
- Hälytyskellon asetukset >
- Lämpötilahälytys >
- Asetukset >
- Kaato / Paniikkihälytys...

Lisäasetukset / laitteen muut ominaisuudet 2/3



< PALUU ≡ LISÄASETUKSET

	
Hälytysten ajastus	>
Poistumisviive	>
Sisääntuloviive	>
Sireenin aika	>
Kaiuttimen voimakkuus	>
Vaihda pääkäyttäjän salasana	>
Vaihda käyttäjän salasana	>
Uudelleenaktivointi	>
Synkronoi keskusyksikön kello	>
Supreme kielivalinta	>

Hälytysten ajastus:

Voidaan asettaa ajastettu hälytysten sekä kuorisuojan päälle/pois meno

Poistumisviive:

Aika ennen kuin hälytykset aktivoituvat poistuttaessa

Sisääntuloviive:

Viiveantureiden aktivoituminen sisääntulossa.

Sireenin aika:

Sireenin päälläoloaika

Kaiuttimen voimakkuus:

Sisäänrakennetun kaiuttimen voimakkuussäätö

Vaihda pääkäyttäjän salasana:

Vaihtaa pääkäyttäjän salasanan uuteen

Vaihda käyttäjän salasana:

Vaihtaa käyttäjien salasana

Uudelleenaktivointi:

Nollaa sovellukseen ohjelmoidun hälytinlaitteen puh. numeron

Synkronoi keskusyksikön kello:

Synkronoi keskusyksikön kellon puhelimesi kellon kanssa

Supreme kielivalinta:

Vaihtaa järjestelmän kielen. Vaihtoehtoina: Englanti, Ruotsi ja Venäjä

Laajat asetukset ja muut ominaisuudet 3/3

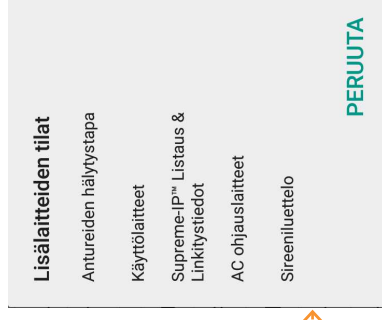

Lisälaitteiden tilat:

Valitse laitteelta haluamasi tiedot

Tapahtumat/Loki:

Lähetää sinulle viimeisimmät tapahtumat laitteen muistista.

Järjestelmän tila:

Tarkista aika, hälytysten tilat jne..

Päällekytkentäaika:

Tarkista tulo- ja poistumisviive asetukset

Ilmoitusten asetukset:

Tarkistaa järjestelmään ohjelmoidut ilmoitukset.

Hälytysten ajastus:

Tarkistaa hälytysten ajastuksen

Hälytysten listaus:

Listaa erilaiset hälytykset

Tämänhetkinen lämpötila:

Ilmoittaa kohteen tämänhetkisen lämpötilan.

Yhteystiedot:

Näyttää laitteeseen ohjelmoidut numerot

-Antureiden hälystapa: lähettää

ohjelmoitujen antureiden nimet ja ohjelmoidut hälytystavat

-Käyttölaitteet: lähettää ohjelmoitujen käyttölaitteiden tiedot.

-Supreme-IP listaus&linkitystiedot: lähettää ohjelmoitujen kameroiden tiedot ja linkitetyt anturit.

-Ac ohjauslaitteet: lähettää ohjelmoidut AC ohjauslaitteiden tiedot.

-Sireeniluettelo: lähettää listan ohjelmoiduista sireeneistä

Kysymyksiä / vastauksia

Voinko käyttää Supremea muiden valmistajien antureita?

Et voi. Supreme tukee vain ja ainoastaan omat anturinsa ja siihen on myös hyvät syyt:

1. Supreme® lisävarusteet käyttävät radioliikenteessä digitaalista yhteyttä ja ainutlaatuisia, patentoitua, 128bittistä cryptausta.

Tämä tekee laitteistostamme varmemman ja turvallisemman käyttää kuin perinteisiä laitteistoja.

2. Supreme® lisävarusteet on äärimmäisen helposti ohjelmoitavissa järjestelmään, valokuvaamalla vain laitteen QR koodi.

Mistä saan tarvittaessa teknistä tukea?

1. Mikäli laitteen resetointi ja uudelleen ohjelmointi ei ratkaise ongelmaasi, ole sen jälkeen yhteydessä myyjääsi! Älä koskaan lähetä laitetta myyjällesi tai Celotron Oy:lle ilman että palautuksesta on ensin sovittu! Huom. Lähtöyksen maksaa aina ja poikkeuksetta laitteen omistaja itse.
2. Tarkista mahdolliset päivitykset, ym: www.celotron.com ja ole tarvittaessa aluksi yhteydessä sähköpostitse: info@celotron.com

Laite ei vastaa käyttöönoton jälkeen aplikaation toimintoihin?

1. Varmistu että laitteessasi on SIM kortti / että se on hyvin paikallaan ja että siitä on otettu PIN-koodin kysely pois päältä. Mikäli ruudulla "viilkuu" SIM kortin kuva = sammuta laite ja kytke sähköt pois. Irroita/uudelleen aseta SIM kortti ja käynnistä laite uudelleen.
2. Soita puhelimellasi laitteen numeroon jotta saat tiedon onko järjestelmä verkossa.
3. Mikäli valitsit maakoodiksi "default" ja laite ei toimi = suorita laitteen käyttöönotto uudelleen ja valitse oikea maa, esim. Suomi !
Pääkäyttäjän tehdaskoodi: 123456 "Perus" käyttäjän tehdaskoodi: 1234

Käyttöönotto ei nyt oikein onnistunut... Miten resetoin Supreme® laitteiston?

1. Laitteen ollessa päällä, pidä reset nappia kevyesti pohjassa, niin kauan kunnes kuulet 1x "piip" äänen.
2. Jatka napin pohjassa pitämistä vielä n. 6 sekuntia, kunnes kuulet 2x "piip" ääntä.
3. Järjestelmä on nolattu ja se uudelleen käynnistyy.

HUOM: Resetoinnissa katoaa kaikki ohjelmoinnit !

Laitteestani kuului erikoinen ääni?

1. Laittasi häiritsee jokin muu radiotaajuus tai esim. gsm kenttäsi vaihtelee. Laitteesi on suorittanut varotoimenpiteenä automaattisen "resetin" = normaali toiminto.
2. Voit sammuttaa laitteen näytön ja säätää äänenvoimakkuuden minimiin, se vähentää satunnaisten häiriöäänien kuulumista.



Antureiden ym. asennus

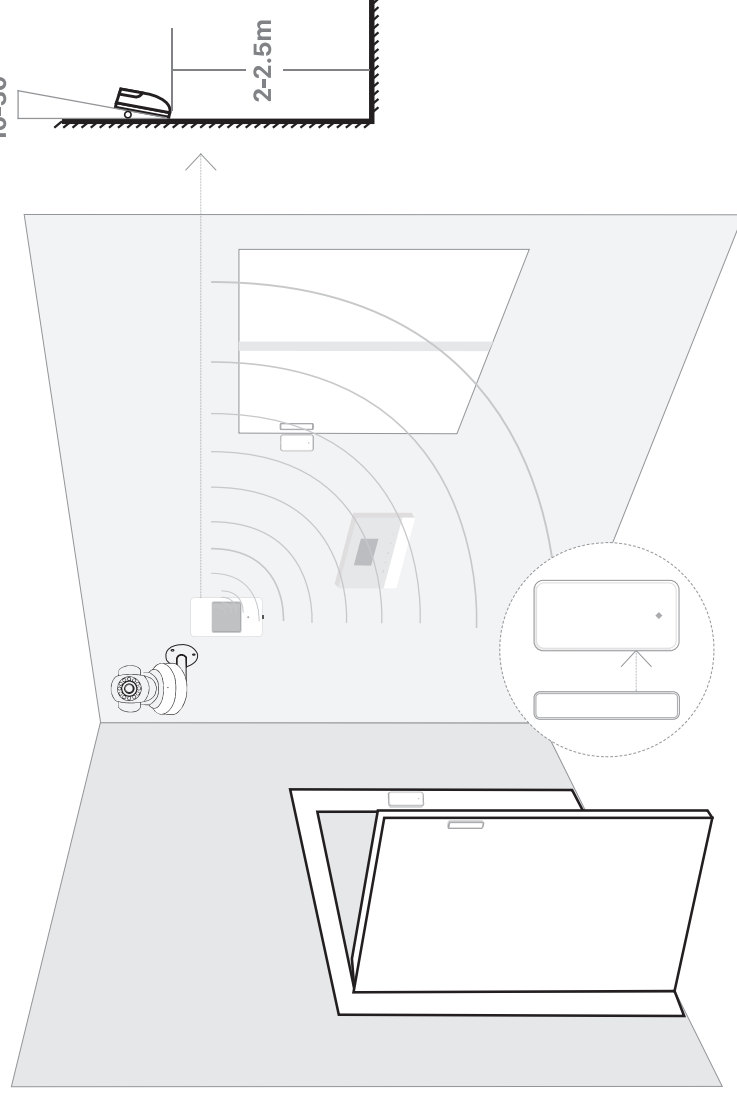

On suositeltavaa ottaa kaikkien antureiden QR koodista kuva puhelimen muistiin.

Celotron Supreme tarvikkeet toimivat kaikki langattomalla yhteydellä:

- 7163791 – Sisäkamera HD / PT moott.kääntöp.Wlan
- 7163792 – Ulkokamera HD "Bullet" – Wlan
- 7163793 – LCD "Hipaasu" Näppäimistö
- 7163794 – Kauko-ohjain
- 7163795 – Liiketunnistin
- 7163796 – Liiketunnistin "PET"
- 7163797 – Ovimagneetti
- 7163798 – Ovimagneetti metalli, alum./liukuov.
- 7163799 – Paniikki nappi (ranneke/kaulaketju)
- 7199800 – Palovaroitin, Optinen
- 7199801 – Vuotoanturi
- 7199802 – Kaasuanturi
- 7199803 – Pistorasia ohjausrele
- 7199804 – Sisäsireeni
- 7199805 – Ulkosireeni

Muista poistaa antureiden muovieriste paristoista ennen käyttööottoa.

Käytä Celotron Supreme sovellusta ohjelmointiin. Mikäli puhelimesi vaihtuu, tai joudut muusta syystä nollaamaan sovelluksen, tilaa laitteitasi tiedot kanavanimistä ym.

Kameran käyttöönotto 1/3

Kameran yhdistäminen Celotron Supremeen:

Kiinnitä LAN kaapeli ja kytke virtalähde

- Ensimmäisellä käyttökerralla tulee Supreme kamera kytkeä rj45 - LAN kaapelilla johonkin adsl, 3g/4g tai muuhun internet yhteyden tarjoavaan päätelaitteeseen kiinni. varmistu että päätelaitteessa on DHCP palvelin ja ns. UPNP päällä. (Tämän ensimmäisen kerran jälkeen on myös WLAN yhteys mahdollinen.)
- Kytke dc virtapistoke ja odota. Kamera suorittaa diagnostiikan (ptz kamerat saattavat kääntyillä) ja lataa päivitykset ym. verkosta automaattisesti.

Kameran testaus

- Valitse applikaatiosta välilehti "Kamerat".
- Lisää kamerasi ohjelmaan, sivun 18 ohjeen mukaan.
- Klikkaa kameraasi ja näet siitä "live" kuvaa.
- Mikäli kamera / sen kuva ei käynnisty, selvitä rj45/ethernet verkkosi toiminta ja että ko. verkosta on esteetön pääsy internettiin.

Sisäkamera:7163791 / Ulkokamera: 7163792

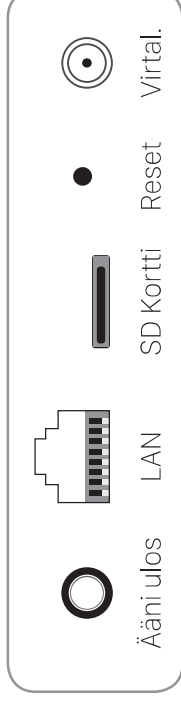
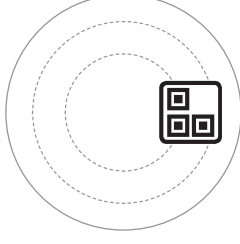

Pohja

Sisäkameran (PTZ) malli Kytkenät

(Eri kameramallit näyttävät hieman erilaisilta)

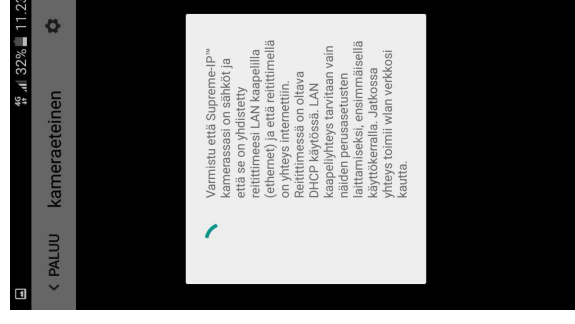
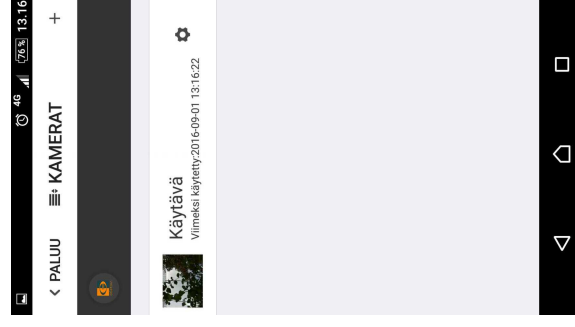

Huom. Mikäli haluat käyttää kameraasi langattomasti, omassa WLAN verkossasi, ohjelmoi ko. asetukset nyt kameraan s. 27. Irroita vasta sen jälkeen rj45 ethernet kaapeli kamerastasi ! (Myös WLAN verkollasi tulee olla pääsy internettiin.)

Kameran käyttöönotto 2/3

Näytä | Jaa nykyinen koodi: Näyttää kameran QR koodin ja voit jakaa sen vaikka mms viestinä.

Luo uusi QR-Koodi:

Mikäli luot uuden koodin, alkuperäisellä koodilla kameraa käyttävät henkilöt eivät enää näe kameraa. Muista myös tallentaa uusi koodi itsellesi talteen !

Synkronoi kello:Asettaa kameran kellonajan samaksi kuin puhelimesi kello.

Vaaka & Pystykääntö:

Korjaa kuvasi oikein, mikäli kamerasi on asennettu jotenkin väärinpäin.

Wlan asetukset:

Syötä SSID tunnus ja salasana. Varmistu että syötät molemmat oikein ! Tallenna asetukset kameraan. Poista kameran rj45 ethernet kaapeli ja sammuta kamera (pidä n. 10s sähköttömänä). Kytke sen jälkeen kameraan sähkö takaisin. Kamera toimii nyt langattomasti.

Huom. Mikäli kamerasi ei enää näy sovelluksella, asetit jonkun wlan asetuksen väärin. Kytke kamera takaisin rj45 kaapeilla ethernet verkkoon ja ohjelmoi ko. asetukset uudelleen / oikein !

Alusta SD kortti / liikkeentunnistuksesta tapahtuva tallennus

Mikäli kamerasi tai muistikorttisi on uusi, täytyy se ensin alustaa, klikkaa "alusta sd kortti".

Jos haluat että kamera tallentaa aina kun se säkee liikettä, kytke tallennus päälle (kuvassa vihreä kytkin = päällä). Muistin tullessa täyteen, tallentaa kamera automaattisesti vanhimman videon päälle.

Huom. Sisäkameroina ei tule muistikorttia mukana = lisävaruste!

Toista video

Tässä voit valita ja katsoa tallennettuja videoita.

Supreme-IP™ Asetukset	
Näytä / Jaa nykyinen koodi	
Luo uusi QR-Koodi	
Synkronoi kello puhelimesi kellon kanssa	
Wlan asetukset	
Vaakakääntö	<input type="checkbox"/>
Pystykääntö	<input type="checkbox"/>
Alusta SD kortti	
Liikkeentunnistuksesta tapahtuva tallennus	<input checked="" type="checkbox"/>
Toista video	
PERUUJA	

2016-7-07-0942.avi

2016-7-07-0956.avi

2016-7-07-1014.avi

2016-7-07-1123.avi

2016-7-07-1446.avi

Kameran käyttöönotto 3/3 – kysymyksiä/vastauksia

Olen kytkenyt kameran rj45 kaapelilla reitittimeen mutta Supreme sovellukseni ei saa siihen yhteyttä?

1. Varmistu että kyseisestä reitittimestä on pääsy internettiin. Irroita kamera ja kytke samaan johtoon esim. PC kiinni ja testaa yhteys.
2. DHCP Serverin/palvelun täytyy olla päällä. UPNP toiminnon olisi myös hyvä olla päällä. Tarkista reitittimesi asetukset tietokoneella.
3. Puhelimesi datayhteys täytyy olla aktiivinen, tarkista että pääset puhelimen selaimella internettiin. Joidenkin ”halpa internet” tarjoajien tiedetään estävän/hidastavan tahallaan dataliikennettä, testaa kamerasi myös toisen operaattorin internet yhteydessä, mikäli DHCP, ym. asetuksesi ovat 100% varmasti päätelaitteessasi ok. Huomioi että jokainen kamera ohjelmoidaan ethernet verkon läpi ja täten myös testataan Celotron Oy:llä, ennen asiakkaalle toimittamista!

En saa yhdistettyä kameraani WiFi yhteyteen?

1. Varmistu että salauksena käytetään WPA tai WPA2 muotoa. Kamera ei tue ns. ”mixed” muotoa.
 2. Uudelleen yhdistä kamerasi kaapelilla reitittimeen ja syötä wlan verkkosi tunnus ja salasana varmuuden vuoksi uusiksi.
- Varmistu ennen uudelleen ohjelmointia, että oma gsm puhelimesi menee ko. asetuksilla samaan (2,4Gb) wlan verkkoon !

En pysty tallentamaan kuvia?

Sovellukselle täytyy myöntää täydet oikeudet, myös kuvien tallentamiselle / lukemiselle, tarkista siis sovelluksen oikeudet puhelimesi asetuksista ja yritä uudelleen.

Kuinka resetoin kamerani ?

HUOM: KAIKKI ASETUKSET POISTUVAT, MYÖS ETHERNET / WLAN ASETUKSET !

Käynnistä kamerasi ja odota että kamera alustaa itsensä (lopettaa liikkeen etc. tähän kuluu yleensä aikaa n. 1 - 2 minuuttia)

Paina nyt reset nappia niin kauan että kamera alkaa liikkumaan (PTZ-mallit). Vapauta nappi ja kamera on resetoitu. Ulkokamera:

Käynnistyksen jälkeen, pidä johdossa olevaa reset nappia pohjassa n. 40 sekuntia ja vapauta se.

Laitteen tekniset tiedot

Keskusyksikkö

Snro:7163790

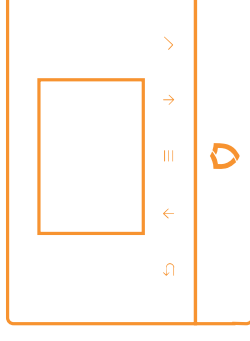

• Langaton kantavuus	+100 metriä, vapaassa tilassa
• Prosessori	ARM7 Cortex™-M3 72MHz
• Sisäinen muisti	STM32F103VCT6 256K
• Ulkoinen muisti	64MB
• Käyttöjännite	5V / DC / USB
• Max virrankulutus	2A – DC / 0,6A – AC
• Gsm taajuus	850/900/1800/1900 MHz quad-band
• Antureiden määrä / tyyppi	99 Anturia / digitaalinen, muuttuva 128Bit cryptaus
• Akkuvarmennuksen kesto	n. 4 tuntia / ilmoitus sms viestein
• Käyttäjäprofiilit	Pääkäyttäjä, käyttäjä
• Tapahtuma loki	Viimeiset 60 tapahtumaa
• Käyttö ja asetukset	Tekstiviesti, Supreme App (iOS/Android® App.), DCC™ (Tulossa myös PC-ohj.)
• Päivitykset	PC/USB – Päivitysten lataus: www.celotron.com/supreme
• Sertifiikaatit	CE / RoHs / Reach / FCC / R&TTE

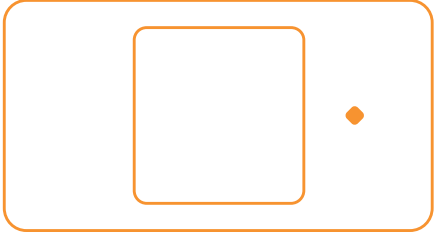

Liiketunnistin - Magneettijalalla, Snro: 7163795

Liiketunnistin - "PET-toiminnolla", Snro: 7163796

HUOM. Tässä käyttöohjeessa esitetään seuraavaksi muutamien erilaisten antureiden käyttöä.
[Kaikki anturit lisätään järjestelmään samalla tavalla, siksi kaikille ei tarvita erillistä ohjetta!](#)

• Käyttöjännite	DC 3V
• Paristo	2 x AA (1.5V)
• Virrankulutus hälyttäessä	22mA
• Virrankulutus lepotilassa	60µA (Anturin sisältä valittavissa "lepoaika" 5s tai 5min.)
• Tunnistus säde	110°
• Tunnistus etäisyys	n. 8 - 9m / max. 12m
• Langaton kantavuus	100 metriä vapaassa tilassa
• Yhteysmuoto	Digitaalinen / Cryptattu
• Käyttölämpötila	-20 °C ~50 °C
• Ilman kosteus	≤90% (Ei kondensoituva)
• Paino	66g (ei paristoa) 112g (pariston kanssa) 62.3g (jalka)
• Mitat	99.6mm*54.0mm*40.2mm P*L*K(±0.1mm)

Ulkomuoto (Malli: 7163795)

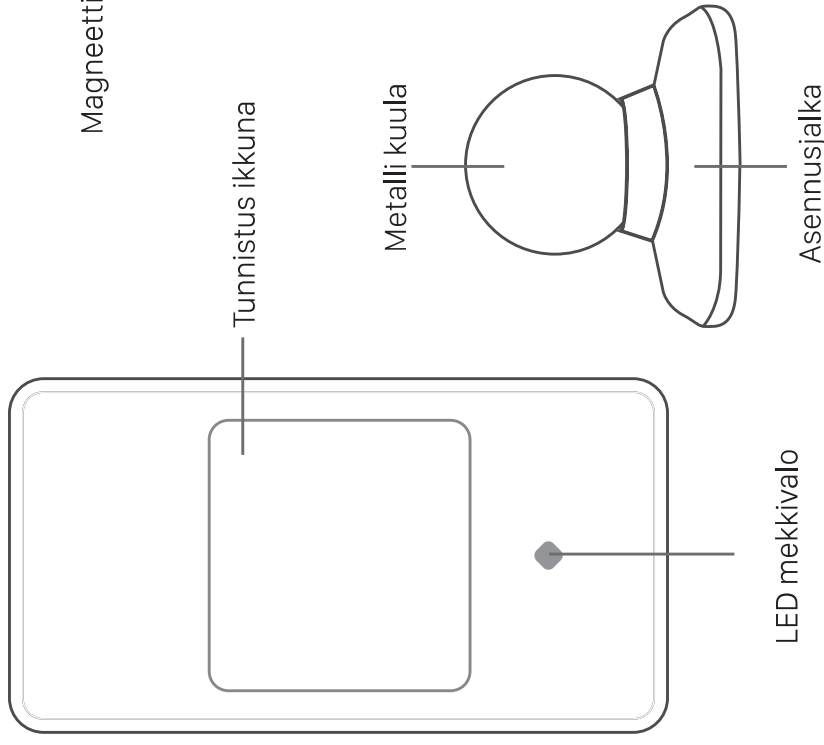

Näkymä avattuna

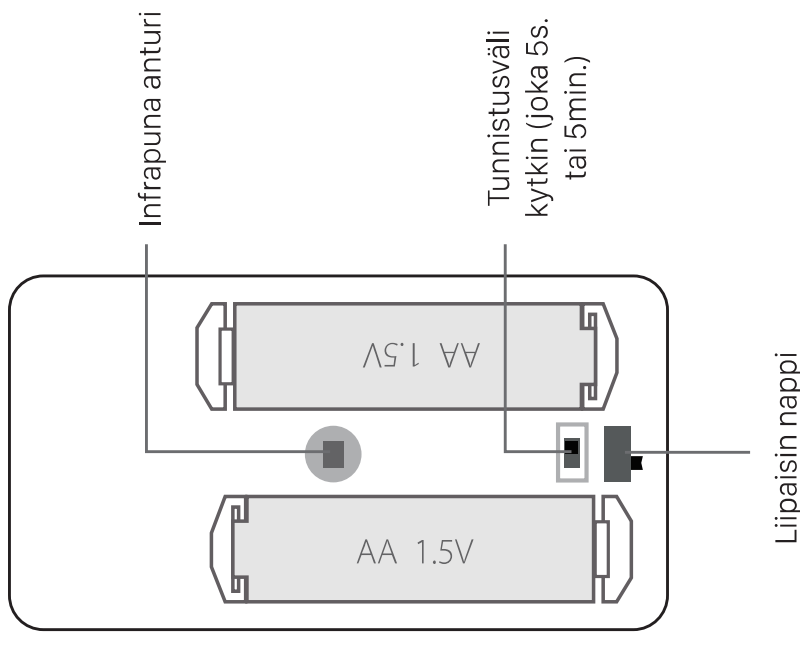

Vihje: Paristoina voidaan käyttää myös lithium pattereita, jolloin paristojen kestoikä on moninkertainen tavallisiin alkali paristoihin verrattuna. Paristojen kestoikään vaikuttavat monet tekijät, mm. vallitseva lämpötila, tunnistusten määrä, valaistus, paristojen laatu, jne.

Anturin sisällä olevalla kytkimellä vaihtaan ns. tunnistusväli. Tämä tarkoittaa aikaa, jonka jälkeen anturi tekee seuraavan liiketunnistuksen raportoinnin keskukselle, eli avaa radioyhteyden. 5Min asetus säästää paristoa mutta saattaa aiheuttaa ongelmia, mikäli anturia käytetään releohjauksissa ns. seuranta asetuksella vaikkapa käytävävalon tms. ohjaukseen. Paras asetus löytyy kokeilemalla. Suositus on 5 Min asetus.

Asennusohje

- Avaa kuori ja poista mahdollinen pariston +/-navan eristemuovi.
- Ohjelmoi anturi puhelinsovelluksella järjestelmään ennen lopullista asennusta.
- Kiinnitä jalka joko teipillä tai ruuveilla seinään., Kiinnitä anturi jalkaan (naksahtaa kiinni magneettiin).
- Suositeltu asennuskorkeus 1,9 m ja kulma $10^{\circ}\sim 20^{\circ}$.
- Anturi on tarkoitettu ainoastaan sisäkäyttöön. Vältä asennusta lähelle lämpöpumppua, lämmittintä, ikkunaa, loisteputkea, jääkaappia tms.
- Vältä asentamasta kahta anturia samaan suuntaan / täysin vastakkain.
- Huomioi että anturit reagoivat varmimmin sivusuuntaiseen liikkeeseen, valitse asennuspaikka sen mukaan.
- Mikäli anturi on käytössä mökissä, jossa ei ole lainkaan lämmitystä talvella, vaihda silloin anturiin aina uudet paristot ennen talvea tai käytä ns. lithium paristoja !

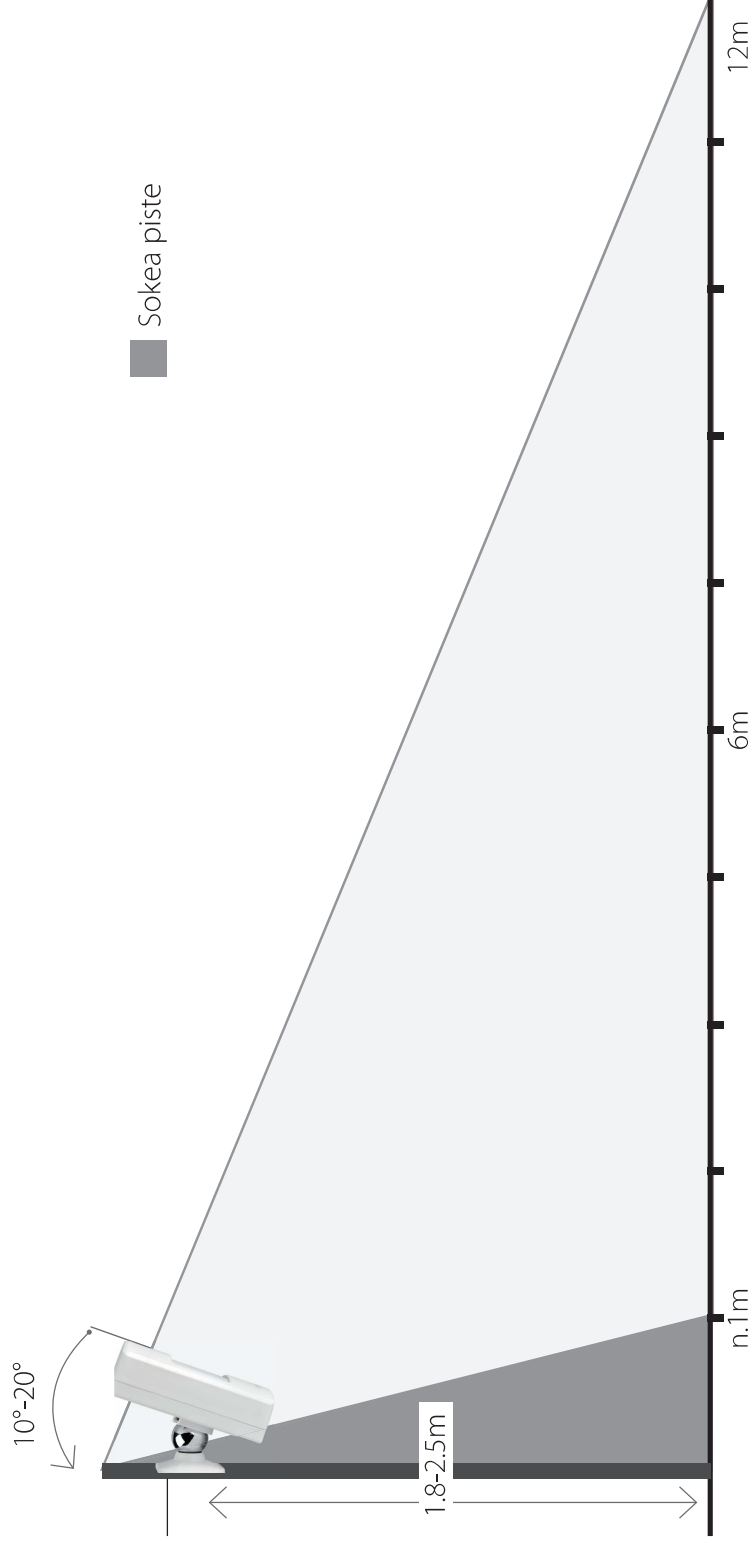

Hälytystapa/selite

Hälytystapa	Selite
Sulje	Tämä anturi ei toistaiseksi ole käytössä
Viiveetön	Aktivoituu hälytysten/kuorisuojan ollessa päällä
24 Tuntia aktiivinen	Aktiivinen aina
Poissa päältä	Ei hälytä kotona/kuorisuoja tilassa
Ovikello	Ei hälystä, mutta äänimerkki
Viive	Odottaa muutaman sekunnin ennen hälytystä

Pariston vaihto-ohjeet

Mikäli merkki led palaa jatkuvasti niin vaihda paristo.

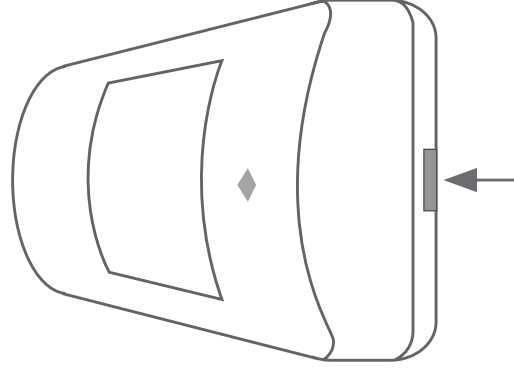

① Kuoren aukaisu: painamalla kuvan painiketta ja vetämällä etukuorta irti pohjasta.

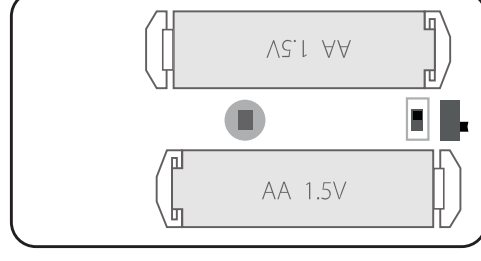

② Vaihda 2x AA paristot



Ovimagneetti – "Perusmalli" Snro: 7163797

Ovimagneetti – "Metalli, liuku, ym. oviin" Snro: 7163797

Asennusohje

- Avaa takakansi ja poista pariston eriste muovi.
- Ohjelmoi anturi puhelinsovelluksella ennen asennusta
- Magneettiosa voidaan asentaa lähetingosan oikealle tai vasemmalle puolelle.
- Varmistu että magneetin ja lähetingosan väli ei ole enempää kuin 1cm ja ne ovat samassa tasossa.
- Vältä anturin asentamista lähelle sähköjohtoja.

• Käyttöjännite	DC 1.5V
• Paristo	1 x AAA Paristo (1.5V)
• Virrankulutus hälyttäessä	55~65mA
• Virrankulutus lepotilassa	9.5µA~11µA
• Langaton etäisyys	100 metriä vapaassa tilassa
• Yhteysmuoto	Digitaalinen / Cryptattu
• Käyttölämpötila	-10 °C ~50 °C
• Ilmankosteus	≤90% (ei kondensoituva)
• Paino	35.5g(ilman paristoa) 46.7g(pariston kanssa)
• Mitat	Lähetin: 80.0mm *38.2mm *13.3mm Magneetti: 80.0mm *14.8 *12.9mm (P*L*K)

Ulkomuoto

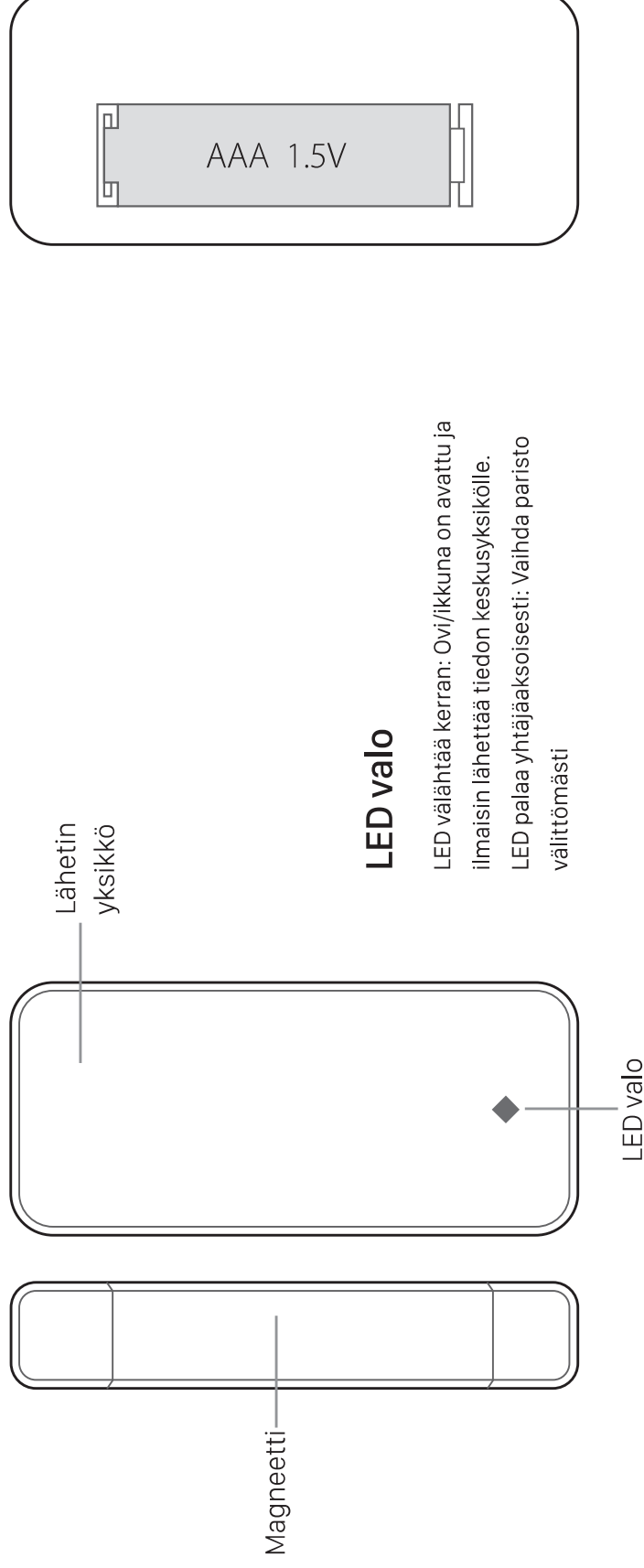

LED valo

LED välähtää kerran: Ovi/ikkuna on avattu ja ilmaisin lähettää tiedon keskusyksikölle.
LED palaa yhtäjaksoisesti: Vaihda paristo välittömästi

Huomioi pariston napaisuus! Väärin asetettu paristo voi rikkoa anturin = ei takuu vika!

Mikäli anturi on käytössä mökissä, jossa ei ole lainkaan lämmitystä talvella, vaihda silloin anturiin aina uudet paristot ennen talvea tai käytä ns. lithium paristoja!

Asennuksessa huomioitavaa

- Asenna lähetinosa aina karmiin, ei oveen.
- Asenna vastakappale alle 1cm etäisyydelle lähetinosasta.
- Pariston ja koko anturin kestoikään vaikuttaa asennuspinnan lämpötila/kosteus, varmista siis että ovesi tiivisteet eivät varsinkin talvella ns. vuoda.

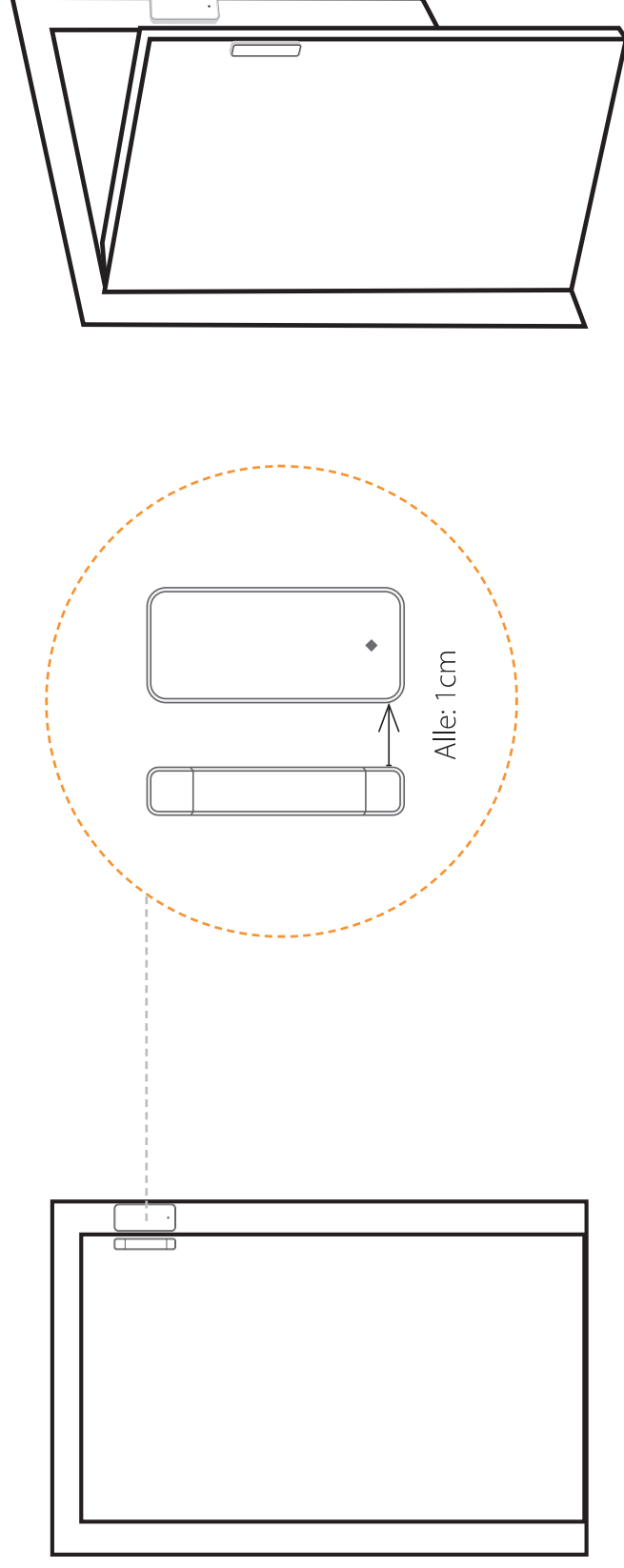

Hälytystapa/selite

Hälytystapa	Selite
Sulje	Anturi ei ole käytössä
Viiveetön	Aktivoituu hälytys/kuorisuoja päällä
24 Tuntia aktiivinen	Aktiivinen aina
Poissa päältä	Ei hälytä kotona/kuorisuoja tilassa
Ovikello	Ei hälystä, mutta äänimerkki
Viive	Odottaa muutaman sekunnin ennen hälytystä

Ohje paristonvaihtoon

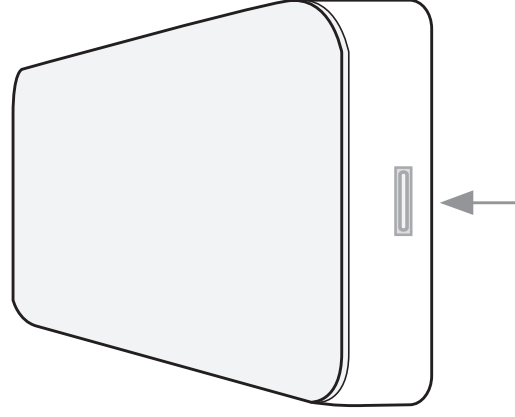

① Laita sopivan kokoisen ruuvimeisselin kärki koloon ja käännä varovasti, kansi aukeaa kun vedän raolleen nousevaa kuorta erilleen.

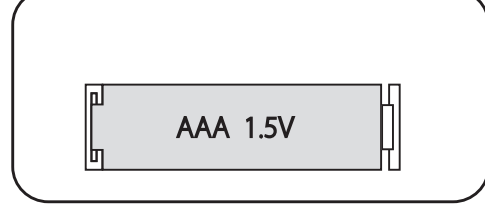

② Paristo: 1x AAA-battery.



Kauko-ohjain – 4 painikkeinen, Snro: 7163794

DYK010 Kauko-ohjain on Celotron Supreme järjestelmän ns. käyttölaite. Kauko-ohjaimella on kätevä kytkää hälytykset päälle ja pois. Kauko-ohjaimesta löytyy lisäksi ns.SOS, eli paniikki nappi. Kauko-ohjaimen painikkeet on kaiverrettu joten se kestää jatkuvaa ja pitkäaikaista käyttöä paremmin kuin kilpailevat, ”tulostuksella” toteutetut ohjaimet. Kauko-ohjaimien mukana toimitettavat testiparistot saattavat kestää normaalia lyhyemmän ajan, johtuen mm. varastoinnista = ei takuu vika. Mikäli kauko-ohjaimesi toimii siis heikosti tai ei lainkaan, vaihda silloin ensimmäisenä paristot.

• Käyttöjännite	DC 6V
• Paristo	2 x CR2016 (3V)
• Virrankulutus aktiivisena	7.5mA
• Virrankulutus lepotilassa	0mA
• Langaton etäisyys	100 metriä vapaassa tilassa
• Yhteysmuoto	Digitaalinen / Cryptattu
• Käyttölämpötila	-20 °C ~50 °C
• Ilman kosteus	≤90% (ei kondensoituva)
• Paino	16.0g (pariston kanssa)
• Mitat	58.0mm*33.1mm*11.0mm P*L*K(±0.1mm)

Ulkomuoto

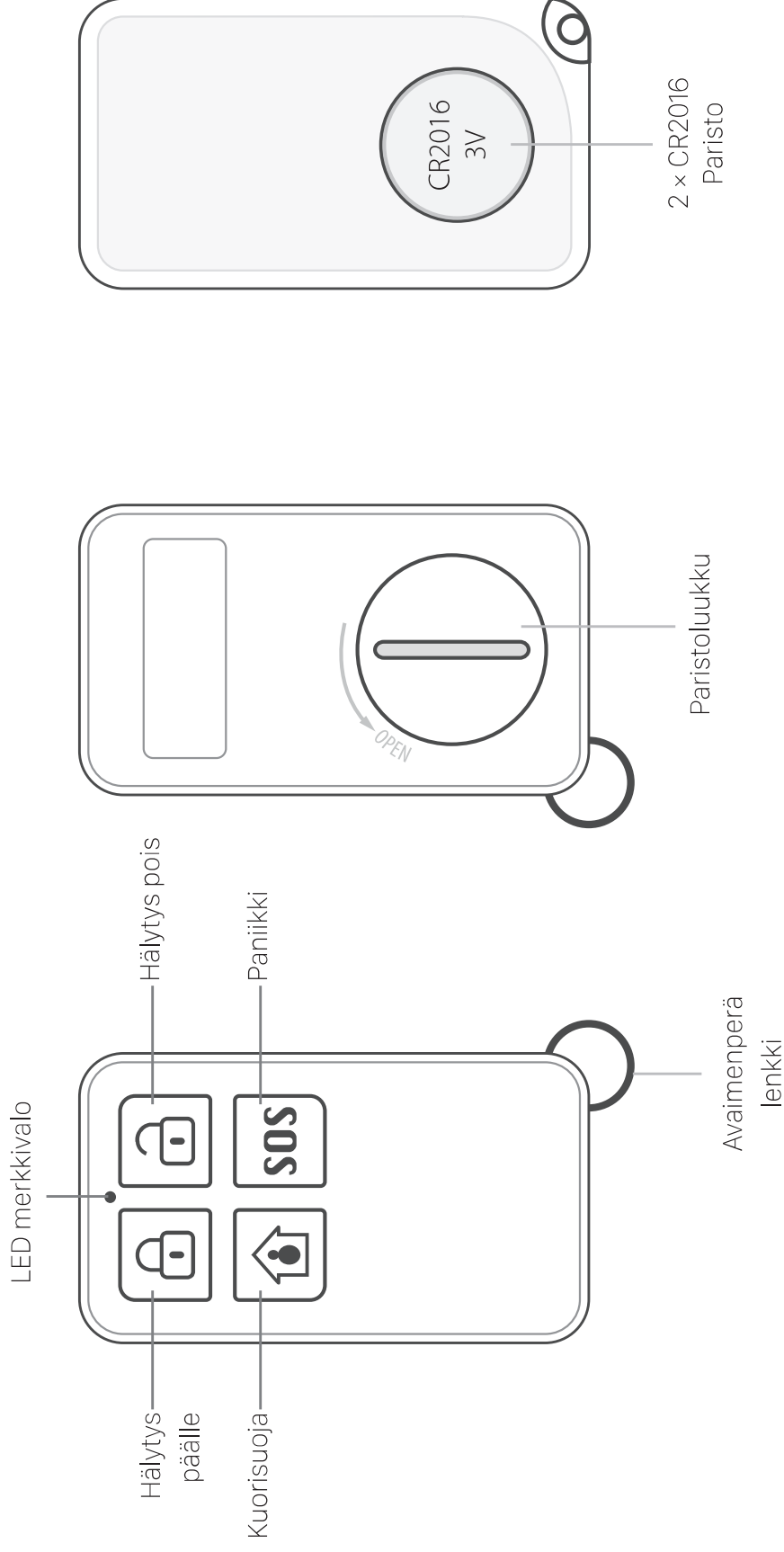

Ohjelmointi

1. Ks. sivun 17 ohje: Valitse Kohta käyttölaitteet ja "lisää uusi" (+), skanna QR koodi kauko-ohjaimesta ja anna nimi.
2. Onnistuneesta lisäyksestä tulee sinulle tekstiviesti.

Käyttö

- **Hälytykset päälle**

Paina  , LED syttyy ja laite siirtyy hälyttävään tilaan

- **Kuorisuoja**

Paina  , LED syttyy ja laite siirtyy kuorisuoja tilaan.

- **Hälytykset pois**

Paina  , Led syttyy ja laitteen hälytykset kytketty pois

- **Paniikki**

Paina **SOS** , Led syttyy ja järjestelmä soittaa/lähettää viestin hälytysnumeroihin

Pariston vaihto

Mikäli kauko-ohjaimen valo ei syty tai järjestelmä ei reagoi napin painalluksiin niin vaihda kauko-ohjaimen paristo

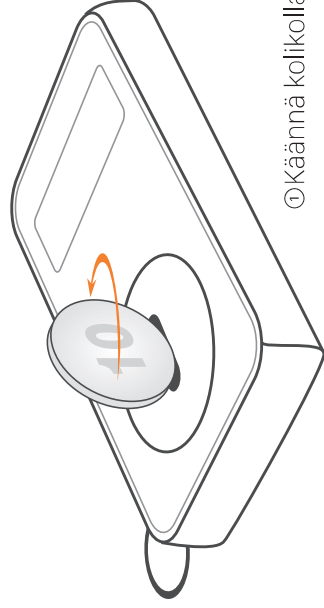

① Käännä kolikolla tms. kaukoohjaimen pohjassa olevaa paristoluukkua

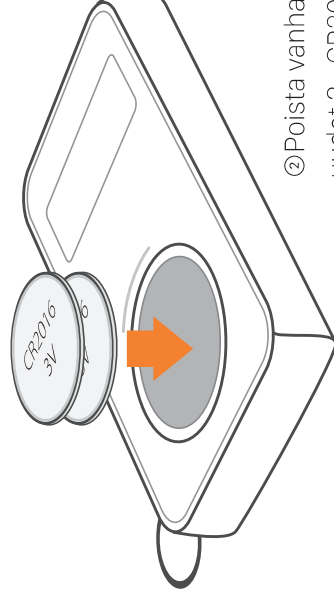

② Poista vanhat paristot ja laita uudet 2x CR2016 paristot sisään, plus (+) puoli ylöspäin.

Langaton releohjain / perustoiminnot

Releohjaimen lisääminen laitteeseen:

(HUOM. RELEEN ON OLTAVA OHJELMOINNIN AIKANA KYTKETTYNÄ VERKKOVIRTAAN)

1. Mene "Laitteasetukset" sivulle ja valitse kohta "Ohjaus".
2. Paina sivun yläreunassa näkyvää "+"-merkkiä, lisätäksesi uuden ohjaimen.
3. Valitse kohta: "Skannaa QR-Koodi tai viivakoodi..."
4. Kuva QR-Koodi ja anna anturille nimi, esim. Pistorasia
5. Paina yläreunassa näkyvää "TALLENNA" nappia ja valitse KYLLÄ.
6. Ohjainlaite on valmis ja voit nyt laittaa "pistorasian" napista päälle ja pois.

Älykkäät toiminnot

Ohjaimessasi on useita erilaisia lisätoimintoja, mm. termostaatti, liikkeen seuranta, ym.

Paina oheisessa kuvassa näkyvää ohjaimen nimeä hetken aikaa, uusi valikko ilmestyy.

Valitse valikosta kohta: Muuta tämän lisälaitteen asetuksia.

Voit nyt nimetä anturin uudelleen TAI valita kohdan: "Aseta seuranta sääntö" ← Valitse nyt tuo.

Sinulle avautuu valikko jossa on 4 erilaista vaihtoehtoa:

1. Turvallisuuteen liittyvä tapahtuma = Voit aktivoida releen esimerkiksi hälytysten päälle menemisestä, oven avautumisesta, tai vaikkapa liiketunnistimesta. Huom. Mikäli aktivoit jonkun "äly" toiminnon, täytyy myös muille toiminnoille silloin kertoa niiden tila. Eli valitse menusta ne toiminnot ON tilaan, jotka haluat aktivoida ja loput laita OFF tilaan. Rele ei toimi oikein, mikäli jäätät jonkin toiminnon tilan valitsematta. Voit koska tahansa palata tähän menuun ja muuttaa asetuksia.
2. Laitteisto tapahtumat = täällä voit yhdistää releen toimimaan mm. liike, ym. antureiden ohjaamana. Samat ON/OFF säännöt pätevät, kuin ed.kohdassa.
3. Ajastin = Tähän voit määrittellä 4 erilaista "ajastusta" ohjauksille. (Ks. kuva: AJASTINRYHMÄ 1 - toiminnoista)
4. Lämpötila tapahtumat = Tähän voit määrittellä ns. "termostaatin". Valitse ensin haluamasi lämpötila "hysteresi", eli toiminta alue (suositus 2 - 3 C erotus, ehdoton minimi 1 C, älä koskaan laita ala ja ylärajaksi samaa lämpötilaa!), valitse sen jälkeen toiminnot lämpötilan ylityessä ja alittuessa. Huomioi että yksi valinta (Normaali alue) saattaa olla puhelinmallista riippuen hieman piilossa (kuvan alin valinta) siirrä siis tarvittaessa menua sormella. Kyseinen valinta tarkoittaa edellä asetettujen rajojen väliin jäävää aluetta. Ko. valinta täytyy tehdä, se toimii ns. vahvistuksena releen toimintamuodolle. Termostaatin aktivointi suoritetaan ylimmällä valinnalla (Aktivoi).

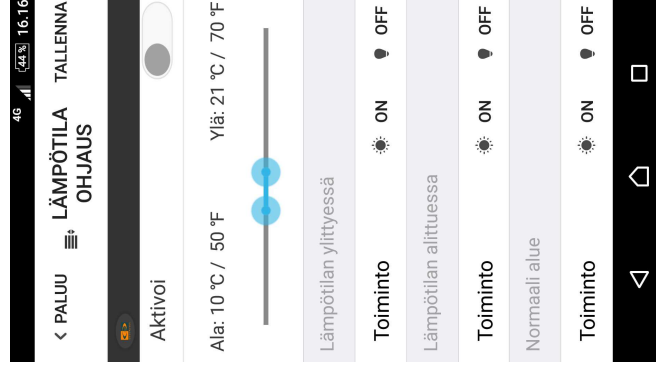
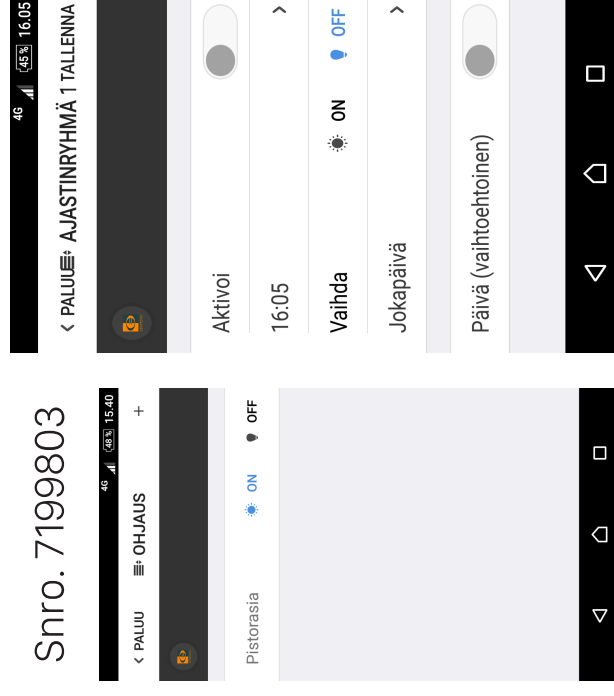

Nappia painamalla saat "pakotettua" pistorasian päälle ja pois.



www.celotron.com

www.celotron.com/supreme



celotron
MAKES LIFE EASIER™

Declaration of conformity – Vaatimusten mukaisuus todistus:

Laitteen piirilevyvalmistaja vakuuttaa (Manufacturer's Declaration), että tämä laite täyttää sille asetetut olennaiset vaatimukset, sekä direktiivin 1999/5/EC muut ehdot (Council Directive 1999/5/EC on Radio Equipment and Telecommunication Terminal Equipment). Tarkemmat viranomaistodistukset saa tarvittaessa järjestelmän kehittäjältä / loppukokoonpanijalta: Celotron Oy:ltä.

Celotron®, Supreme®, Supreme-App® ovat Celotron Oy:n tavaramerkkejä.
© 2016 Kaikki oikeudet pidätetään. Varaamme oikeuden Supreme tekniikka, ulkonäkö ym. tuotemuutoksiin ilman eri ilmoitusta. Tuotteen takuu ostopäivästä: 12kk. Ks. tarkemmat takuu ehdot Celotron Oy kotisivuilta tai pyydy sähköpostilla.

